

# Notice d'utilisation et d'installation

## Lave-linge

### PW 5082

fr - FR

Lisez **impérativement** la notice d'utilisation et d'installation avant d'installer et de mettre en service votre appareil. Vous vous protégez ainsi et éviterez de détériorer votre appareil.

M.-Nr. 07 955 022

# Votre contribution à la protection de l'environnement

---

## Élimination de l'emballage

L'emballage protège les lave-linge des avaries de transport. Les matériaux utilisés sont choisis en fonction de critères écologiques de façon à en faciliter le recyclage.

Le recyclage de l'emballage économise les matières premières et réduit le volume des déchets à éliminer. En principe, votre revendeur reprend l'emballage.

## Enlèvement de l'ancien appareil

Les appareils électriques et électroniques contiennent souvent encore des matériaux recyclables. Ils contiennent également des matériaux nocifs, nécessaires au bon fonctionnement et à la sécurité de l'appareil. Ces matériaux peuvent être dangereux pour les hommes et l'environnement s'ils restent dans la collecte de déchets ou s'ils sont mal manipulés. Ne jetez par conséquent en aucun cas votre appareil avec les déchets.



Faites appel au service d'enlèvement mis en place par votre commune ou rappez votre appareil dans un point de collecte spécialement adapté à l'évacuation de ce type d'appareil. Informez-vous le cas échéant auprès de votre revendeur.

Gardez l'ancien appareil hors de portée des enfants jusqu'à son enlèvement, pour éviter tout accident.

## Économie d'énergie

### Consommation d'énergie et d'eau

- Utilisez la charge maximale de chaque programme. La consommation d'énergie et d'eau est plus avantageuse pour une charge pleine.

### Lessives

- Ne dépassez pas les dosages de lessive indiqués sur l'emballage.
- En cas de faible quantité de linge, réduisez le dosage de lessive.

### Conseil en cas de séchage en machine

Pour économiser de l'énergie lors du séchage, essorez le linge avec la vitesse d'essorage la plus élevée du programme de lavage.



<b>Votre contribution à la protection de l'environnement</b> .....	2
<b>Prescriptions de sécurité et mises en garde</b> .....	6
<b>Commande du lave-linge</b> .....	14
Bandeau de commande .....	14
Remarque sur la première mise en service .....	14
Fonctionnement de l'écran .....	15
<b>Première mise en service</b> .....	16
<b>Conseils et instructions pour le soin du linge</b> .....	17
1. Préparer le linge .....	17
2. Charger le lave-linge .....	18
3. Sélectionner le programme .....	18
Symboles d'entretien .....	19
<b>Mode d'emploi abrégé</b> .....	20
<b>Essorage</b> .....	24
Vitesse d'essorage final maximale .....	24
Essorage intermédiaire .....	24
<b>Départ différé</b> .....	25
<b>Tableau des programmes</b> .....	26
Remarque à l'intention des instituts de contrôle : programme normé suivant EN 60456 .....	26
<b>Déroulement de programme</b> .....	28
<b>Modification du déroulement de programme</b> .....	29
Annulation du programme .....	29
Interruption de programme .....	29
Modification du programme .....	29
<b>Lessive</b> .....	30
Anticalcaire .....	30
Utilisation de plusieurs produits de lavage .....	30
Décolorer/Teinter .....	30
Assouplissant, produit de tenue ou amidon .....	31
Adjonction automatique d'assouplissant, de produit de tenue ou d'amidon liquide .....	31
Utilisation d'un assouplissant ou de produits de tenue séparée .....	31
<b>Commande de relais pour dosage externe</b> .....	32
<b>Nettoyage et entretien</b> .....	33
Nettoyage de la machine .....	33

# Table des matières

---

Nettoyer les filtres dans le tuyau d'arrivée d'eau . . . . .	35
<b>Anomalies</b> . . . . .	36
Que faire si... . . . .	36
Impossible de démarrer un programme de lavage . . . . .	36
Un message d'erreur est affiché . . . . .	37
Problèmes d'ordre général . . . . .	38
Résultat de lavage insatisfaisant . . . . .	39
La porte de chargement ne s'ouvre pas . . . . .	40
Poursuivre le programme après une panne de courant . . . . .	40
Circuit de délestage . . . . .	41
Déverrouillage de porte manuel en cas de vidange obstruée et/ou de panne de courant . . . . .	42
Vidanger l'eau... . . . .	42
... modèle avec filtre de vidange . . . . .	42
Nettoyer le système de vidange . . . . .	43
... modèle avec clapet de vidange . . . . .	43
Ouvrir la porte . . . . .	44
<b>Service Après Vente</b> . . . . .	45
Réparations . . . . .	45
Diode PC . . . . .	45
Accessoires en option . . . . .	45
<b>Installation et raccordement</b> . . . . .	46
Vue de face . . . . .	46
Vue de l'arrière . . . . .	47
Vue latérale . . . . .	48
Vue d'en haut . . . . .	48
Installation de l'appareil . . . . .	48
Montage sur socle . . . . .	49
Monnayeur . . . . .	49
Lieu d'installation . . . . .	50
Démontage des sécurités de transport . . . . .	50
Mise en place des sécurités de transport . . . . .	51
Calage . . . . .	52
Raccordement à l'eau . . . . .	53
Raccordement à l'eau froide . . . . .	53
Raccordement à l'eau chaude . . . . .	54
Raccordement à l'eau très chaude . . . . .	54

# Table des matières

Vidange . . . . .	55
Clapet de vidange . . . . .	55
Pompe de vidange . . . . .	55
Branchement électrique . . . . .	56
<b>Caractéristiques techniques . . . . .</b>	<b>57</b>
<b>Modification des réglages standard . . . . .</b>	<b>59</b>
<b>Menu Réglages  . . . . .</b>	<b>60</b>
Langue  . . . . .	60
<b>Menu réglages/mode exploitant . . . . .</b>	<b>61</b>
Refroidissement bain . . . . .	62
Heure . . . . .	62
Mode exploitant . . . . .	63
Contraste . . . . .	63
Luminosité . . . . .	63
Veille (écran) . . . . .	63
Mémoire . . . . .	64
Capacité automatique . . . . .	64
Eau prélavage . . . . .	64
Eau lavage . . . . .	64
Eau rinçage . . . . .	64
Pression d'eau faible . . . . .	65
Détection bidon vide . . . . .	65
Niveau BC . . . . .	65
Niveau non repass. . . . .	65
Temps prélavage BC . . . . .	65
Durée prélavage . . . . .	65
Durée lavage BC . . . . .	66
Durée non repass. . . . .	66
Pré lavage BC . . . . .	66
Rinçages BC . . . . .	66
Rinçages non repass. . . . .	67
Prérinçage BC . . . . .	67
Prérinçage non repas. . . . .	67
Essorage gratuit. . . . .	67
Quitter le menu Réglages . . . . .	67

## Prescriptions de sécurité et mises en garde

---

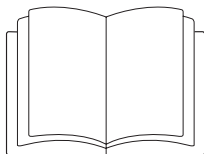

► Veuillez **impérativement** lire cette notice d'utilisation et de montage.

Ce lave-linge est conforme aux réglementations de sécurité en vigueur. Une utilisation non conforme comporte des risques pour les personnes et l'appareil.

Lisez attentivement cette notice d'utilisation et de montage avant d'utiliser le lave-linge pour la première fois. Elle vous fournit des informations importantes sur la sécurité, l'utilisation et l'entretien de l'appareil. Vous vous protégerez ainsi et éviterez d'endommager le lave-linge.

Si d'autres personnes sont formées à la manipulation du lave-linge, il est impératif de mettre à leur disposition les présentes prescriptions de sécurité et mises en garde et/ou de leur expliquer.

Conservez cette notice d'utilisation et de montage et remettez-la à un éventuel nouveau propriétaire.

### Utilisation conforme

► Ce lave-linge est exclusivement conçu pour laver des textiles portant la mention "lavable en machine". Toute autre utilisation peut être dangereuse. Le fabricant n'est pas responsable de dommages causés par une utilisation incorrecte, non conforme aux prescriptions.

## Prescriptions de sécurité et mises en garde

---

- ▶ Il faut impérativement utiliser ce lave-linge conformément aux instructions de la notice d'utilisation, l'entretenir régulièrement et vérifier son fonctionnement.
- ▶ Ce lave-linge ne convient pas à une utilisation en extérieur.
- ▶ Les personnes qui ne sont pas en mesure d'utiliser ce lave-linge en toute sécurité en raison de déficiences physiques, sensorielles ou mentales ou de leur manque d'expérience ou de connaissances ne doivent pas l'utiliser sans la surveillance ou les instructions d'une personne responsable.
- ▶ Les enfants de moins de huit ans doivent être tenus à l'écart du lave-linge à moins d'être constamment surveillés.
- ▶ Les enfants à partir de huit ans sont autorisés à utiliser le lave-linge sans surveillance uniquement si vous leur avez expliqué comment l'utiliser sans danger. Les enfants doivent être en mesure d'appréhender et de comprendre les risques encourus en cas de mauvaise manipulation.
- ▶ Les enfants ne doivent pas nettoyer ou intervenir sur l'appareil sans être sous la surveillance d'un adulte.
- ▶ Surveillez les enfants lorsqu'ils jouent à proximité du lave-linge. Les enfants ne doivent pas jouer avec le lave-linge.
- ▶ Si le lave-linge est utilisé dans un endroit à accès public, l'exploitant doit garantir par des mesures appropriées que l'utilisateur n'est pas exposé à une situation de danger liée à des risques résiduels .
- ▶ L'exploitant est tenu de garantir les conditions de désinfection nécessaires aux procédés thermiques et chimico-thermiques par des contrôles dans l'utilisation quotidienne. Les programmes de désinfection ne doivent pas être interrompus, sinon le résultat de la désinfection pourrait être imparfait.

# Prescriptions de sécurité et mises en garde

---

## Sécurité technique

▶ Contrôlez si le lave-linge ne présente pas de détériorations visibles avant de l'installer et de le faire fonctionner.

N'installez pas et/ou ne mettez pas en service un lave-linge endommagé.

▶ La sécurité électrique de cet appareil n'est garantie que s'il est raccordé à un système de mise à la terre homologué. Il est primordial que cette condition de sécurité élémentaire et en cas de doute toute l'installation du bâtiment, soient contrôlées par un professionnel. Le fabricant ne peut être tenu pour responsable de dégâts causés par une mise à la terre manquante ou défectueuse à l'installation.

▶ Les réparations incorrectes peuvent entraîner de graves dangers pour l'utilisateur pour lesquels le fabricant décline toute responsabilité. Faites effectuer les réparations exclusivement par des techniciens agréés Miele, sinon vous perdrez le bénéfice de la garantie en cas de pannes ultérieures.

▶ N'effectuez pas de modifications sur le lave-linge si elles ne sont pas expressément autorisées par Miele.

▶ Pour réparer, nettoyer ou entretenir l'appareil, déconnectez-le en :

- débranchant la fiche ou en
- déclenchant le fusible



## Prescriptions de sécurité et mises en garde

---

- ▶ Il faut impérativement utiliser un jeu de tuyaux neufs pour le raccordement à l'eau. Les tuyaux usagés sont proscrits. Contrôlez régulièrement les tuyaux d'arrivée d'eau afin de les remplacer à temps et d'éviter des dégâts liés à l'eau.
- ▶ Remplacez les pièces défectueuses uniquement par des pièces détachées d'origine Miele, que nous garantissons répondre totalement aux exigences de sécurité en vigueur.
- ▶ **Ne pas** forcer pour ouvrir la porte du lave-linge. Afin de garantir la sécurité de fonctionnement du verrou de porte, la poignée est dotée d'une sécurité anti-forcement.
- ▶ Ce lave-linge ne doit pas être utilisé sur des unités mobiles (bateaux par exemple).

# Prescriptions de sécurité et mises en garde

---

## Utilisation et installation

▶ N'installez pas votre lave-linge dans une pièce exposée au gel. Les tuyaux gelés peuvent se fendre ou éclater. Des températures en dessous de 0 °C peuvent diminuer la fiabilité de la platine électronique.

▶ Enlevez la sécurité de transport à l'arrière de l'appareil avant la mise en service (voir chapitre "Installation et raccordement", "Démontage des sécurités de transport"). Une sécurité de transport non enlevée peut provoquer à l'essorage des détériorations sur la machine et sur les meubles/appareils contigus.

▶ Fermez le robinet d'eau en cas d'absence prolongée (vacances par ex.) surtout s'il n'existe pas de vidange au sol (regard) à proximité de l'appareil.

▶ Risque d'inondation !

Vérifiez que l'eau s'écoule suffisamment vite avant d'accrocher le tuyau de vidange dans un évier ou un lavabo.

Bloquez le tuyau de vidange pour éviter qu'il ne glisse. Autrement la force de refoulement de l'eau vidangée pourrait pousser le tuyau hors de l'évier.

▶ Assurez-vous qu'il n'y a pas de corps étrangers dans votre linge avant de le laver (par ex. clous, épingles, pièces ou trombones) afin de ne pas le détériorer. Secouer les serpillères, lavettes, afin d'éliminer en particulier les copeaux de métal avant le lavage. Les corps étrangers peuvent également endommager certaines pièces de l'appareil (cuve, tambour par ex.) qui peuvent à leur tour détériorer le linge.

▶ Il n'est pas nécessaire de détartrer l'appareil si vous dosez les lessives correctement. Si votre appareil était malgré tout entartré, utilisez un détartrant avec protection anticorrosion disponible chez votre revendeur Miele ou auprès du service après-vente Miele. Suivez strictement les instructions d'utilisation.

## Prescriptions de sécurité et mises en garde

---

- ▶ Rincez les textiles traités aux produits contenant des solvants à l'eau claire avant de les laver dans l'appareil.
- ▶ N'utilisez en aucun cas de détergents contenant des solvants. Ils risquent de détériorer les pièces de l'appareil et de dégager des vapeurs nocives. Il y a en outre un danger d'incendie et d'explosion.
- ▶ Ne pas stocker ni utiliser d'essence, de pétrole ou autre produit inflammable à proximité du lave-linge. Risque d'incendie et d'explosion !
- ▶ Les teintures que vous utilisez doivent être appropriées à une utilisation en machine. Respectez impérativement les instructions du fabricant de la teinture.
- ▶ Les décolorants contiennent du soufre, qui peut provoquer une corrosion de la machine. N'utilisez pas de décolorants en machine.
- ▶ Evitez que les surfaces en inox (façade, couvercle, carrosserie) n'entrent en contact avec des produits de nettoyage et de désinfection contenant du chlore ou de l'hypochlorite de sodium. Ces produits peuvent provoquer la corrosion de l'inox.  
Les vapeurs d'eau de javel peuvent également causer la corrosion.  
Ne pas conserver les bidons de produit près de l'appareil.
- ▶ Ne pas utiliser de nettoyeur sous pression ni de jet pour nettoyer le lave-linge.
- ▶ En cas d'utilisation d'adjuvants et de produits spéciaux, suivre les conseils d'utilisation du fabricant. N'utiliser ces produits que dans le cadre prévu par le fabricant pour éviter les détériorations de matériaux et les réactions chimiques violentes.

## Prescriptions de sécurité et mises en garde

---

### Dommmages liés à l'utilisation de chlore

#### Conseils relatifs au traitement du linge avec des produits de blanchiment au chlore et du perchloréthylène

► Plus le chlore est utilisé dans ce lave-linge, plus les risques de dommages augmentent.

L'utilisation de produits contenant du chlore, par exemple de l'hypochlorite de sodium, de l'eau de javel, des produits de blanchiment en poudre peut en fonction de leur concentration en chlore détruire la couche protectrice de l'acier inoxydable et provoquer la corrosion des éléments. Pour cette raison, il faut éviter d'utiliser ce type de produits et utiliser tant que possible des produits de blanchiment à base d'oxygène.

Si cependant il fallait impérativement utiliser des produits de blanchiment contenant du chlore pour un certain type de taches, il faut impérativement effectuer un traitement antichlore ensuite. Sinon les éléments du lave-linge et le linge pourraient être abîmés irrémédiablement.

#### Traitement antichlore

Le traitement antichlore doit être effectué juste après le lavage avec chlore. Le mieux est d'utiliser du peroxyde d'hydrogène ou une lessive ou un produit de blanchiment à base d'oxygène, sans vidanger le bain lessiviel.

Avec le thiosulfate, en particulier si l'eau est dure, il peut se former une sorte de plâtre qui s'incruste sur le linge ou laisse des dépôts dans le lave-linge. Le traitement au peroxyde d'hydrogène participant au processus de neutralisation du chlore, il vaut mieux utiliser cette méthode.

La quantité de produits à utiliser ainsi que les températures doivent être déterminées et vérifiées sur place, en fonction des recommandations du dosage des fabricants de lessive et de produit additif. Il faut également vérifier qu'il n'y a pas de reste de chlore actif dans le linge.

# Prescriptions de sécurité et mises en garde

---

## Accessoires

► Montez uniquement des accessoires autorisés par Miele.  
Le montage d'autres pièces exclut le bénéfice de la garantie.

## Élimination de l'ancien appareil

► Si vous souhaitez mettre un lave-linge au rebut mettez d'abord sa serrure hors service afin d'éviter que des enfants ne s'y enferment en jouant et ne soient en danger de mort.

Miele ne peut être tenu pour responsable des dégâts dus au non-respect des prescriptions de sécurité et des mises en garde.

# Commande du lave-linge

## Bandeau de commande

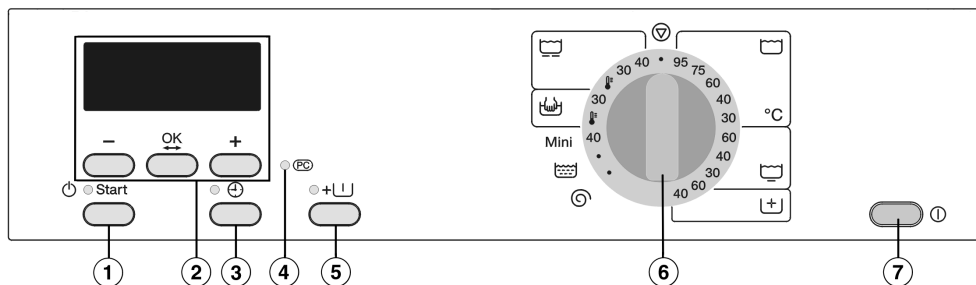

- ① **Touche *Start***  
pour démarrer le programme
- ② **Ecran avec touches -, OK et +**  
Vous trouverez davantage d'explications aux pages suivantes.
- ③ **Touche  $\oplus$**   
pour sélectionner le départ différé.
- ④ **Interface PC**  
Sert de point de contrôle et de transfert au SAV (notamment pour la mise à jour des programmes).
- ⑤ **Touche *Prélavage* +□** avec diode de contrôle
- ⑥ **Sélecteur de programme**  
pour sélectionner le programme. Se tourne indifféremment dans les deux sens.
- ⑦ **Touche *Marche-Arrêt*** Ⓜ

### Remarque sur la première mise en service

Installer et raccorder l'appareil correctement avant la première mise en service. Veuillez lire le chapitre "Installation et raccordement".

Effectuez la première mise en service comme décrit dans le fascicule "Première mise en service".

## Fonctionnement de l'écran

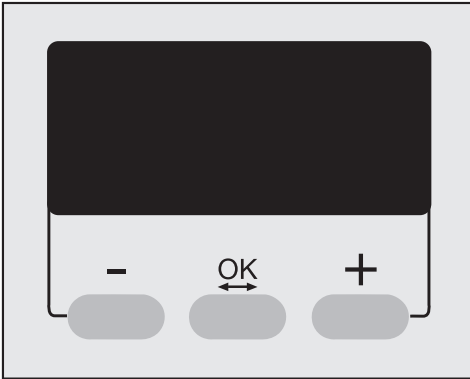

### Touches - / +

pour modifier les éléments affichés :

- sert soit à réduire une valeur  
soit à sélectionner l'élément placé  
au-dessus

+ sert soit à augmenter la valeur  
soit à sélectionner l'élément placé  
dessous

### Touche **OK**

pour confirmer la valeur sélectionnée et  
pour sélectionner l'élément suivant.

Lors de la sélection du programme, l'afficheur vous permet également de sélectionner :

- la vitesse d'essorage final
- le départ différé.

L'afficheur indique entre autre la durée du programme de lavage et l'heure actuelle.

Le menu *Réglages*  s'utilise également avec l'afficheur.

# Première mise en service

Installer et raccorder l'appareil correctement avant la première mise en service. Veuillez lire le chapitre "Installation et raccordement".

Pour des raisons de sécurité, il est impossible d'essorer avant la première mise en service. Pour activer l'essorage, il faut effectuer un programme de lavage sans linge.

- Mettez le lave-linge en marche avec la touche **⓪**.

S'il s'agit de la première mise en service du lave-linge, le masque de bienvenue apparaît.

*Miele Professional Willkommen*

Le masque de bienvenue n'apparaît plus dès que la première mise en service est terminée.

L'écran passe au réglage de la langue.

- Sélectionnez la langue souhaitée avec les touches **-** et **+** et confirmez avec la touche **OK**.

## Rappel - sécurités de transport

Les sécurités de transport doivent être enlevées avant le premier programme de lavage afin d'éviter des dégâts sur le lave-linge.

- Confirmez que les sécurités de transport ont bien été démontées avec la touche **OK**.

L'écran passe au réglage de l'heure.

## Réglage de l'heure

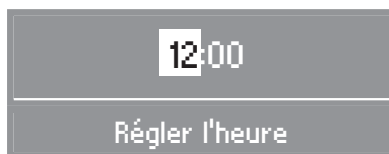

- Réglez l'heure avec les touches **-** et **+** et confirmez avec la touche **OK**. Vous pouvez à présent saisir les minutes. Une fois les minutes entrées et validées, le menu de base est affiché.

## Premier lavage

Le lave-linge est prêt pour le premier programme de lavage.

- Ouvrez les robinets.
- Tournez le sélecteur sur le programme *Blanc/Couleurs 60°C*.
- Appuyez sur la touche *Start*.

La première mise en service est terminée dès la fin du programme.



# Conseils et instructions pour le soin du linge

## 1. Préparer le linge

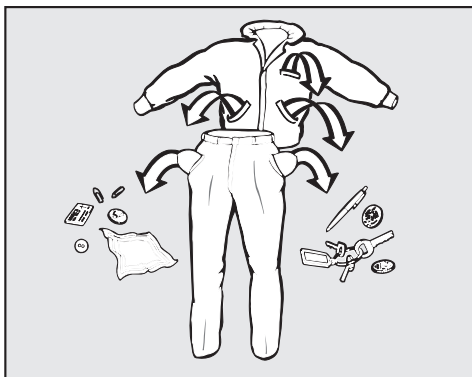

- Videz les poches.

⚠ Les corps étrangers (pièces de monnaie, vis, clous, trombones, etc.) peuvent endommager le linge et certaines pièces de l'appareil.

### Traitez les taches

- Avant de laver les textiles, enlevez les taches de préférence tant qu'elles ne sont pas sèches. Tamponnez-les avec un chiffon blanc. Ne pas frotter!

⚠ N'utilisez en aucun cas des détergents chimiques contenant des solvants dans cet appareil !

## Triez le linge

- Triez le linge par couleur, tout en prenant en compte le symbole figurant sur l'étiquette d'entretien (au col ou sur la couture latérale).

Les textiles foncés déteignent souvent aux premiers lavages. Afin que rien ne déteigne, lavez le linge clair et foncé séparément.

## Conseils

- Pour les voilages : enlevez les crochets et petits plombs ou placez-les dans un sac.
- Soutien-gorge : recoudre les baleines ou les enlever.
- Pour les tricots, jeans, pantalons et vêtements en maille : retournez-les lorsque le fabricant le recommande.
- Fermez les fermetures éclair, les boutons pression avant le lavage.
- Fermez les housses de couettes et d'oreillers afin que les petites pièces de linge ne se prennent pas dedans.
- Vous trouverez d'autres conseils au chapitre "Tableau des programmes".

Ne lavez aucun textile marqué **non lavable** (symbole d'entretien ☒).

# Conseils et instructions pour le soin du linge

---

## 2. Charger le lave-linge

- Enclenchez le lave-linge avec la touche Marche/Arrêt ①.
- Ouvrez la porte de chargement en tirant sur la poignée.

Ne jamais forcer pour ouvrir la porte ! La poignée est équipée d'une sécurité anti-casse. Le déclenchement de la poignée de porte permet d'éviter d'abîmer la serrure (chapitre "Anomalies", paragraphe "La porte ne s'ouvre pas").

- Chargez le linge déplié dans le tambour sans le tasser. Mélanger les pièces de différentes tailles permet de renforcer l'efficacité du lavage et de mieux répartir le linge à l'essorage.

La consommation d'énergie et d'eau rapportée à la quantité de linge est la plus faible lorsque la charge maximale est atteinte. Une surcharge altère le résultat de lavage et entraîne la formation de plis.

- Fermez la porte. Pousser d'abord la porte puis fermer la poignée. Ne pas claquer la porte.

 Veillez à ne pas coincer de linge entre la porte et le tambour.

## 3. Sélectionner le programme

- Sélectionnez le programme de lavage le plus adapté pour votre type de textile.

# Conseils et instructions pour le soin du linge

## Symboles d'entretien

Lavage	
Les degrés indiqués dans la cuve indiquent la température maximale à laquelle vous pouvez laver les articles.	
	rythme de lavage normal
	rythme de lavage plus doux
	rythme de lavage très doux
	lavage main
	non lavable

## Exemples de sélection de programme

Programme	Symbole d'entretien
Blanc/Couleurs	
Non repassable	
Fin	
Laine	
Mini	

Séchage	
Les points indiquent la température	
	température normale
	température réduite
	ne pas sécher au sèche-linge

Fer à repasser & repasseuse	
Les points indiquent les gammes de température.	
	env. 200°C
	env. 150°C
	env. 110°C
	ne pas repasser (fer/repasseuse)

Nettoyage professionnel	
	nettoyage avec des solvants chimiques. Les lettres correspondent aux détergents.
	nettoyage à l'eau
	pas de nettoyage chimique

Blanchiment	
	produit de blanchiment par oxydation admis
	blanchiment à l'oxygène uniquement
	ne pas blanchir

# Mode d'emploi abrégé

 Veuillez impérativement lire le chapitre "Conseils et instructions pour le soin du linge".

## ① Préparer le linge

## ② Charger le lave-linge

- Mettez le lave-linge en marche.

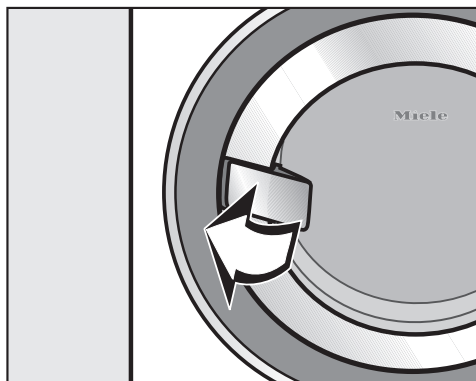

- Ouvrez la porte avec la poignée.

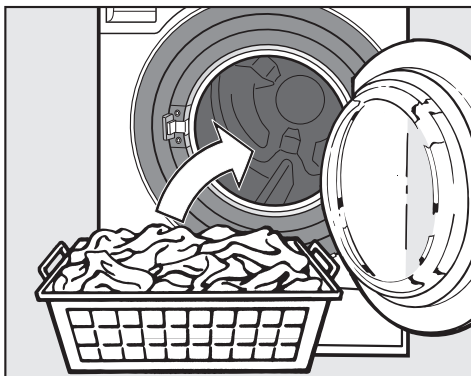

- Chargez le linge déplié dans le tambour sans le tasser.

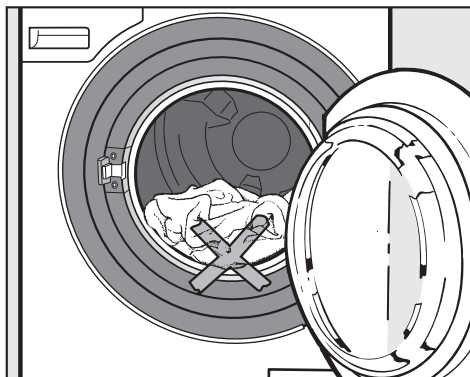

 Veuillez à ne pas coincer de linge entre la porte et le tambour.

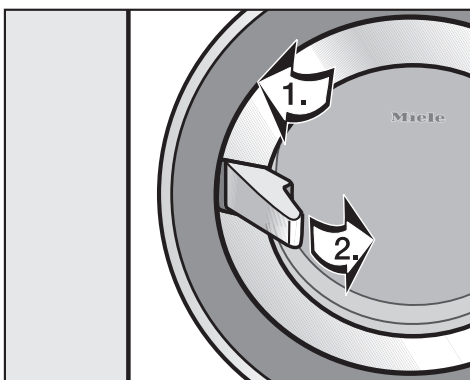

- Fermez la porte.
  1. Poussez la porte.
  2. Fermez la poignée de porte

## 3 Sélectionner le programme

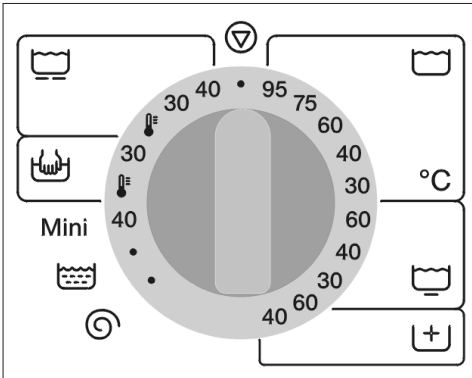

-  Blanc, 75 + 95°C
-  Couleurs, 30 - 60°C
-  Non repassable, 30 - 60°C
-  Lavage intensif, 40 + 60°C
-  Fin, froid + 30 + 40°C
-  Laine, froid + 30°C
- Mini* Mini, 40°C
-  Rinçage seul
-  Vidange/essorage
-  Arrêt

- Choisissez le programme de lavage et la température avec le sélecteur rotatif.

Le programme sélectionné est affiché.

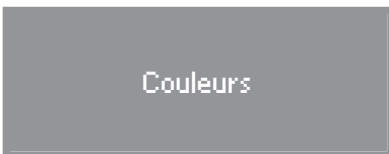

L'afficheur passe à la sélection de programme.

### Couleurs

60°C      1200 tr/min  
Durée:      0:40 h

- Vous pouvez modifier la vitesse d'essorage avec les touches – ou +. Confirmez avec la touche **OK**.

### Prélavage +

- Pour les textiles avec des salissures importantes (p. ex. poussière, sable), utiliser la fonction additionnelle Prélavage.

Si la fonction additionnelle Prélavage ne peut pas être sélectionnée, c'est qu'elle n'est pas autorisée pour ce programme.

### Départ différé

- Si vous souhaitez différer le départ, programmez le départ différé (voir chapitre "Départ différé").

### Monnayeur

S'il y a un monnayeur, veuillez suivre les instructions de paiement sur l'afficheur.

Si le programme est annulé après le démarrage, l'argent inséré peut être perdu (en fonction des réglages) !

## Mode d'emploi abrégé

### 4 Ajouter la lessive

Veillez tenir compte du degré de salissure du linge et de la dureté de l'eau.

Conséquences d'un dosage insuffisant:

- la charge/le linge n'est pas propre, il devient à la longue gris et rêche
- des boules de graisse se forment dans le linge.
- des dépôts de calcaire se forment sur les résistances.

Conséquences d'un dosage excessif :

- excès de mousse entraînant une baisse d'efficacité du lavage et un résultat de nettoyage, rinçage et essorage médiocre.
- davantage de pollution de l'environnement.

Consultez le chapitre "Lessives" pour davantage d'informations sur les lessives et leur dosage.

Ce lave-linge est prééquipé pour le raccordement de pompes externes pour le dosage de lessive et de produits additifs (voir chapitre "Lessive").

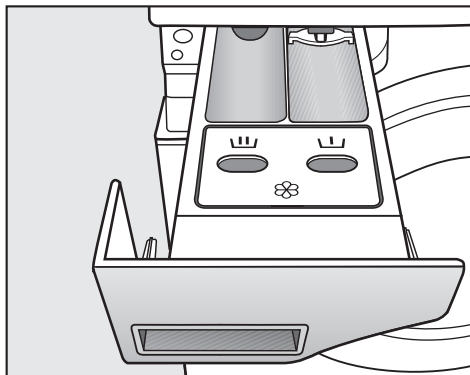

- Tirez la boîte à produits et versez la lessive dans les compartiments.

 = Lessive pour le pré-lavage

 = Lessive pour le lavage

 = Assouplissant, produit de tenue, amidon ou produit imperméabilisant.

- Repoussez la boîte à produits.

La boîte à produits ne doit pas être sortie pendant le lavage. Le lave-linge ne doit fonctionner qu'avec la boîte à produits fermée.

## ⑤ Démarrer le programme

Dès qu'un programme peut être lancé, la touche *Start* clignote.

- Appuyez sur la touche *Start*.

La touche *Start* s'allume.

Si le départ différé n'est pas activé, la durée de programme probable est affichée. Elle est décomptée minute par minute. Pendant les 10 premières minutes, le lave-linge mesure le taux d'absorption du linge. Ceci peut entraîner un raccourcissement de la durée du programme.



Le déroulement du programme est affiché. Le lave-linge vous indique quelle phase de programme est en cours.

## ⑥ Décharger le linge

15 minutes après la fin du programme, le lave-linge s'arrête automatiquement. Le lave-linge doit être réenclenché en pressant la touche "*Start*".

- Ouvrez la porte avec la poignée.
- Sortez le linge.

N'oubliez pas de linge dans le tambour ! Il pourrait rétrécir ou déteindre à la lessive suivante.

- Tournez le sélecteur de programme sur .
- Fermez la porte afin d'éviter que des objets ne tombent dans le linge par inadvertance et n'abîment le linge.
- Mettez le lave-linge hors tension avec le bouton .

# Essorage

---

## Vitesse d'essorage final maximale

Programme	tr/min
Blanc/Couleurs	1200
Non repassable	1000
Lavage intensif	1200
Fin	600
Laine	1000
Mini	1200
Rinçage seul	1200
Vidange/essorage	1200

Vous pouvez réduire la vitesse d'essorage finale. Il est en revanche impossible de sélectionner une vitesse d'essorage supérieure à celle indiquée plus haut.

## Essorage intermédiaire

Le linge est essoré après le lavage et entre les différents rinçages. En cas de réduction de la vitesse d'essorage finale, la vitesse d'essorage intermédiaire peut également être réduite.



Le départ différé n'est pas possible avec le monnayeur ou le compteur de cycles.

Avec le départ différé vous pouvez programmer l'heure de fin de programme. Le départ du programme peut être différé de 30 minutes à 24 heures. Vous pouvez ainsi effectuer votre lessive lorsque l'électricité est moins chère.

Pour que le départ différé se déroule comme prévu, l'heure actuelle doit être réglée.

## Activer le départ différé

- Après la sélection du programme, pressez la touche ⊕.

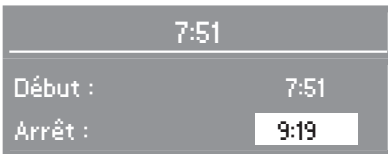

L'afficheur indique l'heure et l'heure de fin de programme.

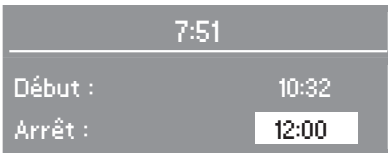

- Sélectionnez l'heure à laquelle vous souhaitez que le programme finisse avec la touche +.

A la première pression, la fin du programme est décalée à l'heure ou à la demie-heure suivante. A chaque pression suivante, la fin du programme est différée de 30 minutes supplémentaires.

Avec la touche – vous pouvez réduire le délai si vous l'estimez trop long.

- Confirmez l'heure de fin de programme réglée avec la touche **OK**.

## Démarrer le départ différé

- Appuyez sur la touche *Start*.

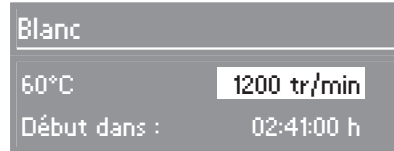

L'affichage indique dans combien d'heures et/ou de minutes le programme de lavage sera lancé.

## Modifier le départ différé

- Appuyez sur la touche ⊕.
- Rectifiez l'heure de fin de programme avec les touches – et +.
- Confirmez avec la touche **OK**.



## Désactiver le départ différé

- Appuyez sur la touche ⊕.
- Avec la touche –, réglez l'heure de fin de programme de manière à ce que l'heure de début de programme se rapproche le plus possible de l'heure actuelle.
- Confirmez avec la touche **OK**.

Le programme est démarré immédiatement.

La charge réelle ne peut être mesurée qu'après le démarrage du programme. La fin du programme peut donc être avancée.





## Tableau des programmes

 <b>Blanc/Couleurs</b> <b>30°C - 95°C</b> <b>8,0 kg maximum</b>	
Textiles	Linge de maison, draps, linge de table, T-shirts, jeans, serviettes-éponges, langes... en coton ou en lin
Conseil	<ul style="list-style-type: none"> <li>– N'utiliser le programme Blanc que pour le linge contaminé ou très sale.</li> <li>– Laver les textiles de couleur foncée avec de la lessive spéciale couleurs ou de la lessive liquide.</li> </ul>
Lessive	Lessive universelle et couleurs
Options	Prélavage
 <b>Non repassable</b> <b>30°C - 60°C</b> <b>4,0 kg maximum</b>	
Textiles	Textiles en fibres synthétiques, coton/polyester mélangés : chemises, blouses, tabliers, nappes.
Lessive	Lessive universelle et couleurs
Options	Prélavage
 <b>Lavage intensif*</b> <b>40°C - 60°C</b> <b>8,0 kg maximum</b>	
Textiles	Linge en coton, lin ou tissu mélangé très sale.
Fonction additionnelle	Prélavage
Lessive	Lessive universelle et couleurs













### Remarque à l'intention des instituts de contrôle : programme normé suivant EN 60456

\*Pour laver avec le programme normé suivant EN 60456, le programme *Lavage intensif* doit être sélectionné.



## Tableau des programmes

 <b>Fin</b>		<b>20°C - 40°C</b>	<b>3,0 kg maximum</b>
Textiles	Textiles délicats en fibres synthétiques ou acétate, textiles mélangés, rayonne, chemises, corsages. Rideaux indiqués par le fabricant comme étant lavables en machine.		
Conseil	<ul style="list-style-type: none"> <li>– Les textiles contenant de la laine doivent être lavés en programme laine.</li> <li>– Effectuer de préférence un programme avec <i>Prélavage</i> pour éliminer la poussière des rideaux.</li> <li>– Pour les voilages froissables, réduire la vitesse d'essorage ou désactiver l'essorage.</li> </ul>		
Lessive	Produit pour linge délicat		
Options	Prélavage		
 <b>Laine</b>		<b>20°C - 30°C</b>	<b>3,0 kg maximum</b>
Textiles	Textiles en laine lavable et laine mélangée.		
Lessive	Produit spécial laine		
<b>Mini Mini</b>		<b>40°C</b>	<b>4,0 kg maximum</b>
Textiles	Petites quantités de linge légèrement sale pouvant être lavé en programme <i>Couleurs</i> .		
Conseil	Réduire la quantité de lessive (demie-charge)		
Lessive	Lessive universelle et couleurs		
 <b>Rinçage supplémentaire</b>		<b>8,0 kg maximum</b>	
Textiles	Textiles qui doivent uniquement être rincés et essorés.		
 <b>Vidange/essorage</b>		<b>8,0 kg maximum</b>	
Conseil	Vidange uniquement : régler la vitesse d'essorage sur <i>Sans essorage</i> Pour l'essorage du linge. Choisissez bien la vitesse d'essorage.		

## Déroulement de programme

	Lavage		Rinçage		Essorage	
	Niveau d'eau	Rythme de lavage	Niveau d'eau	Rinçages	Essorage intermédiaire	Essorage final
Blanc/Couleurs		Ⓐ		2	✓	✓
Non repassable		Ⓐ		2	✓	✓
Lavage intensif		Ⓐ		2	✓	✓
Fin		Ⓑ		2	–	✓
Laine		Ⓒ		2	✓	✓
Mini		Ⓐ		2	✓	✓
Rinçage seul	–	–		2	–	✓

**Explication des symboles :**

 = niveau d'eau faible	Ⓐ = Rythme de lavage normal
 = niveau d'eau intermédiaire	Ⓑ = Rythme délicat
 = niveau d'eau élevé	Ⓒ = Laine

Ce lave-linge dispose d'une commande entièrement électronique avec capacité variable automatique. Le lave-linge calcule lui-même la consommation d'eau nécessaire, en fonction de la quantité et de la capacité d'absorption du linge chargé. C'est pourquoi les programmes présentent des déroulements et des durées différentes.

Les déroulements de programme mentionnés ici sont toujours basés sur le programme standard pour une charge maximale. Les options ne sont pas prises en compte.

L'affichage de déroulement de votre lave-linge vous indique à tout moment du programme de lavage quelle est la phase en cours.

# Modification du déroulement de programme

En cas de fonctionnement avec un monnayeur/ compteur de cycles, le programme est verrouillé après trois minutes. Il est impossible d'interrompre ou de modifier le programme.

## Annulation du programme

Vous pouvez interrompre votre programme de lavage à tout instant après le démarrage.

- Tournez le sélecteur de programme sur .

Le lave-linge vidange le bain lessiviel, le programme est interrompu.

- Ouvrez la porte avec la poignée.
- Sortez le linge  
ou
- fermez la porte et lancez un nouveau programme de lavage.

## Interruption de programme

- Mettez le lave-linge hors tension avec la touche .

Pour poursuivre :

- Remettez le lave-linge en marche avec la touche .
- Validez le message et pressez la touche *Start*.

## Modification du programme

### Modification du programme de lavage

Une fois le programme démarré, il est impossible d'en changer.

Pour choisir un autre programme, vous devez interrompre le programme lancé.

### Modifier la vitesse d'essorage :

- Pressez la touche **OK** jusqu'à ce que la vitesse d'essorage soit représentée en surbrillance. Vous pouvez modifier la vitesse d'essorage avec les touches **-** et **+** jusqu'au début de l'essorage final.

Il est impossible d'ajouter ou d'enlever le *Prélavage*.

# Lessive

## Dosage de lessive

Veuillez suivre les instructions du fabricant de la lessive.

Les indications de dosage et d'utilisation figurent sur l'emballage des produits.

### Le dosage dépend :

- de la quantité de linge.
- du degré de salissure du linge
- de la dureté de l'eau  
Interrogez la Compagnie Distributrice d'eau si vous ne connaissez pas la zone de dureté de l'eau courante à votre lieu d'habitation.

### Duretés d'eau

Zone de dureté	Dureté totale en mmol/l	Dureté française °f
douce (I)	0 - 1,5	0 - 15
moyenne (II)	1,5 - 2,5	15 - 25
dure (III)	plus de 2,5	plus de 25

## Anticalcaire

Si votre eau appartient aux zones de dureté II-III, vous pouvez ajouter un anticalcaire pour économiser de la lessive. Le dosage exact est indiqué sur l'emballage. Versez tout d'abord la lessive, puis l'anticalcaire.

Dans ce cas versez la même dose de lessive qu'en zone de dureté I.

## Utilisation de plusieurs produits de lavage

Si vous utilisez plusieurs produits (système de lavage dit modulaire) versez-les dans le compartiment  dans l'ordre suivant :

1. Lessive
2. Adoucisseur
3. Détachant (blanchisseur)

Cela assure un meilleur entraînement des produits par l'eau.

## Décolorer/Teinter

- N'utilisez pas de décolorants dans la machine à laver.

Veuillez strictement vous conformer aux instructions du fabricant de la teinture.

## Assouplissant, produit de tenue ou amidon.

- Dosez en respectant les indications du fabricant.

## Adjonction automatique d'assouplissant, de produit de tenue ou d'amidon liquide

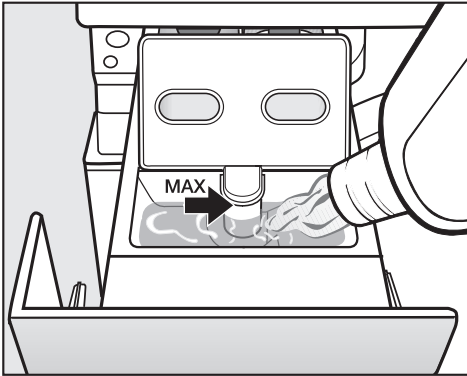

- Versez l'assouplissant, le produit de tenue ou l'amidon liquide dans le compartiment à assouplissant ☼. **Ne dépassez pas le repère maximum.**

L'assouplissant, le produit de tenue ou l'amidon liquide est entraîné automatiquement au dernier rinçage. Il reste un peu d'eau dans le compartiment assouplissant ☼ en fin de programme.

Après plusieurs amidonnages automatiques, nettoyez la boîte à produits, en particulier le tuyau d'aspiration.

## Utilisation d'un assouplissant ou de produits de tenue séparée

- Versez l'assouplissant ou le produit de tenue dans le compartiment ☼.
- Sélectionnez le programme Rinçage supplémentaire ☼☼.
- Appuyez sur la touche *Start*.

## Commande de relais pour dosage externe

Le lave-linge est équipé d'un adaptateur pour doseurs de lessive externes. Les pompes doseuses externes sont commandées par des relais dans le lave-linge. Les bidons doivent être remplis dans l'ordre indiqué avec les lessives et les additifs correspondants.

	<b>Pré-lavage</b>	<b>Lavage</b> 1er signal	<b>Lavage</b> 2. Signal	<b>Apprêtage</b>
<b>Programmes de base</b>				
Blanc/Couleurs	R 1	R 2	R 5	R 4
Non repassable	R 1	R 2	-	R 4
Fin	R 3	R 3	-	R 4
Laine	-	R 3	-	R 4
Mini	-	R 2	-	R 4
Lavage intensif	-	R 2	-	R 4
R 1 = relais 1 = Prélavage R 2 = relais 2 = Prélavage R 3 = relais 3 = Fin / Aquanett R 4 = relais 4 = adoucissant/ Aquanett ou produit de désinfection des surfaces* R 5 = relais 5 = produit désinfectant ou produit pour sols* R 6 = relais 6 = produit d'imprégnation *en cas de sélection du groupe d'activités <i>Entreprises de nettoyage</i> . ** Dosage lorsque la température est atteinte				



 Débranchez la machine.

## Nettoyage de la machine

 N'utilisez pas de détergents contenant des solvants, de produits abrasifs, pour vitres ou multi-usages. Ils peuvent endommager la surface en plastique et d'autres pièces.

## Carrosserie et bandeau de commande

- Nettoyez la carrosserie et le bandeau de commande avec un chiffon légèrement humide avec un peu de détergent doux ou un mélange d'eau et de savon.
- Nettoyez les pièces du lave-linge en inox avec un produit spécial inox.

 Ne pas asperger le lave-linge avec un jet d'eau.

## Nettoyage de la boîte à produits

Enlevez régulièrement les éventuels résidus de détergent.

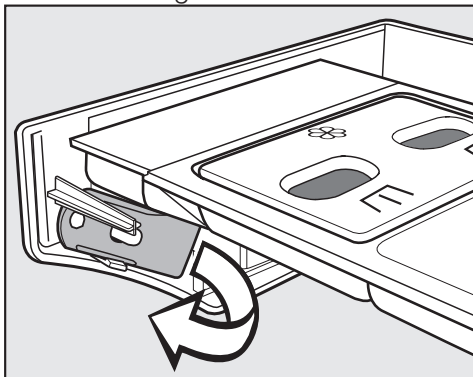

Un déverrouilleur jaune est placé à l'arrière de la face avant de la boîte à produits.

- Prenez le déverrouilleur.

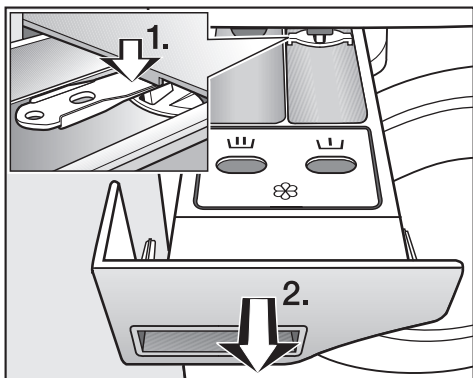

- Sortez la boîte à produits au maximum.
1. Pressez le blocage de tiroir vers le bas avec le déverrouilleur.
  2. Sortez la boîte à produits.
- Nettoyez la boîte à produits avec de l'eau chaude.

## Nettoyage et entretien

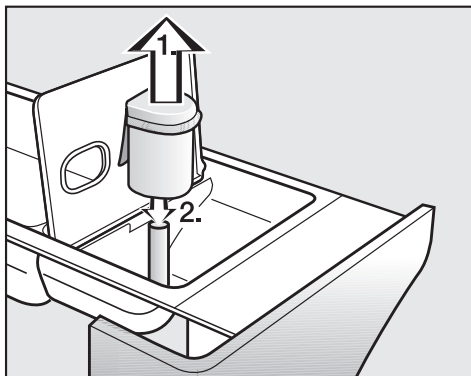

■ Nettoyez le tube d'aspiration.

1. Sortez le tube d'aspiration du compartiment  et nettoyez-le à l'eau chaude. Nettoyez également le tuyau sur lequel le tube d'aspiration est fixé.

2. Remplacez le tube d'aspiration.

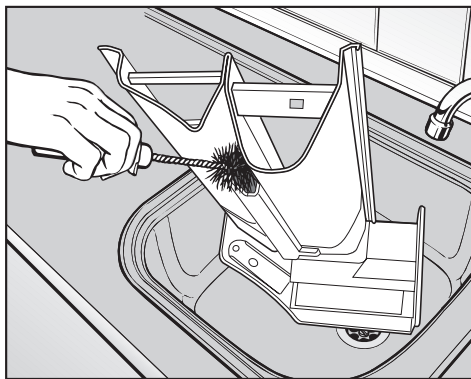

■ Nettoyez le canal d'assouplissant avec de l'eau chaude et une brosse.

Nettoyez le tube et le canal d'aspiration particulièrement soigneusement après plusieurs amidonnages. L'amidon liquide peut s'agglutiner.

### Nettoyage du logement de la boîte à produits

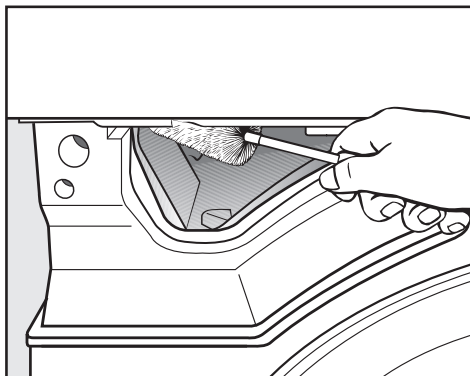

■ Avec un goupillon, enlevez les restes de produit lessiviel et le dépôt de tartre des buses d'arrivée d'eau de la boîte à produits.

## Nettoyer les filtres dans le tuyau d'arrivée d'eau

Ce lave-linge est équipé de filtres destinés à protéger la vanne d'arrivée d'eau. Il faut contrôler ces filtres environ tous les 6 mois. Il y a lieu de rapprocher les contrôles en cas de coupures fréquentes sur le réseau d'alimentation.

### Nettoyage des filtres dans les tuyaux d'arrivée d'eau

- Fermez le robinet.
- Dévissez le tuyau d'arrivée d'eau du robinet.

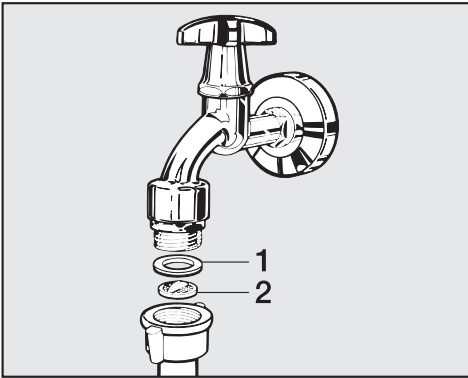

- Extrayez le joint caoutchouc **1**.
- Saisissez la languette du filtre plastique **2** à l'aide d'une pince à bec fin, sortez-le et nettoyez-le.
- Nettoyez le filtre.
- Remontez-le en sens inverse.

Vissez le flexible solidement au robinet et ouvrez ce dernier. Resserrez le vissage en cas de fuite.

### Nettoyage des filtres dans les raccords d'arrivée d'eau des électrovannes

- Desserrez avec précaution l'écrou plastique nervuré du raccord d'arrivée d'eau à l'aide d'une pince.

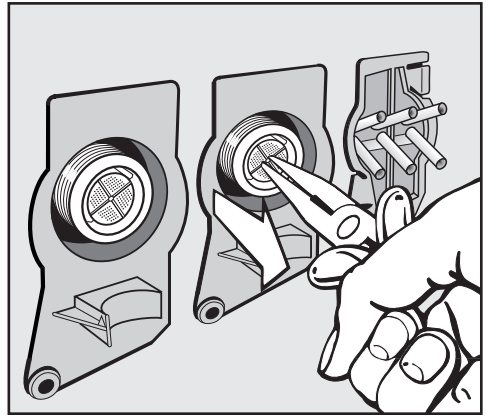

- Extrayez le filtre avec une pince à bec fin et nettoyez-le. Remontez-le en sens inverse.

Remontez **impérativement** les filtres après le nettoyage.

# Anomalies

## Que faire si... . . .



Vous pouvez remédier vous-même à la plupart des anomalies ou pannes qui peuvent se produire en utilisation quotidienne. Vous économiserez du temps et des frais en n'appelant pas immédiatement le Service après-vente.

Les tableaux suivants vous aideront à déceler les causes de la panne et à trouver la solution. Attention :

 Les interventions techniques doivent être exécutées exclusivement par des professionnels. Les réparations incorrectes peuvent entraîner de graves dangers pour l'utilisateur.

<b>Impossible de démarrer un programme de lavage</b>		
<b>Problème</b>	<b>Cause</b>	<b>Solution</b>
<b>L'afficheur reste sombre et le sélecteur de programme ne s'allume pas.</b>	L'appareil n'est pas alimenté.	Vérifiez si <ul style="list-style-type: none"><li>– Le lave-linge est mis en marche.</li><li>– le lave-linge est raccordé au réseau électrique,</li><li>– les fusibles de l'installation domestique sont en état de marche.</li></ul>
<b>Le programme <i>Vidange/Essorage</i> ne démarre pas lorsque vous le sélectionnez.</b>	La première mise en service n'a pas été effectuée.	Reportez vous au chapitre <i>Pre-mière mise en service</i> et suivez les instructions.
<b>L'affichage est sombre.</b>	L'affichage a été coupé automatiquement pour économiser de l'énergie (veille).	Appuyez sur une touche. La mise en veille est arrêtée.

## Un message d'erreur est affiché.

Affichage	Cause	Solution ❶
 <b>Anomalie vidange</b>	– La vidange est bloquée ou obstruée.	Nettoyez le filtre et la pompe.
	– Le tuyau de vidange est trop haut.	Hauteur de refoulement max. : 1 m
 <b>Anomalie arrivée d'eau</b>	L'arrivée d'eau est bloquée ou obstruée.	Vérifiez si <ul style="list-style-type: none"> <li>– le robinet est suffisamment ouvert.</li> <li>– le tuyau d'arrivée est plié.</li> </ul>
	Sur l'un des réglages <i>Eau pré lavage</i> , <i>Eau lavage</i> ou <i>Eau rinçage</i> l'option <i>chaude</i> est sélectionnée.	Modifiez ces réglages sur <i>froid</i> , voir chapitre "Menu réglages/mode exploitant".
 <b>Défaut technique</b>	Ceci est une anomalie.	Relancez le programme. Si le message d'erreur apparaît de nouveau, appelez le S.A.V.

❶ Pour que le message d'erreur ne s'affiche plus, pressez la touche **OK**.

## Anomalies

<b>Problèmes d'ordre général</b>		
<b>Problème</b>	<b>Cause</b>	<b>Solution</b>
<b>L'appareil vibre pendant l'essorage.</b>	Les pieds de machine sont mal réglés et ne sont pas bloqués.	Ajustez l'appareil pour qu'il soit bien stable et bloquez les pieds.
<b>On entend des bruits de pompe inhabituels.</b>	Ce n'est pas un défaut. Les bruits d'aspiration en début et en fin de vidange sont normaux.	
<b>Des résidus de lessive relativement gros restent dans la boîte à produits.</b>	La pression d'eau n'est pas suffisante.	– Nettoyez les filtres d'arrivée d'eau.
	Les lessives en poudre utilisées avec un anticalcaire ont tendance à coller.	Nettoyez la boîte à produits et mettez à l'avenir d'abord la lessive puis l'anticalcaire.
<b>L'assouplissant n'est pas entraîné complètement ou il reste encore trop d'eau dans le compartiment ☼.</b>	Le tube d'aspiration n'est pas posé correctement ou est obstrué.	Nettoyez le tube d'aspiration, cf. chapitre "Nettoyage et Entretien", Paragraphe "Nettoyage de la boîte à produits".
<b>Une langue étrangère s'affiche.</b>	Une autre langue a été sélectionnée sous "Réglages 🇫🇷" "Langue 🇫🇷".	Réglez la langue usuelle. Le drapeau vous aide à vous repérer.

## Résultat de lavage insatisfaisant

Problème	Cause	Solution
<p><b>Le linge n'est pas propre malgré l'adjonction de lessive liquide.</b></p>	<p>Les lessives liquides ne contiennent pas d'agent de blanchiment. Les taches de fruit, café ou thé ne sont pas éliminées.</p>	<ul style="list-style-type: none"> <li>– Utilisez de la lessive en poudre contenant des agents de blanchiment.</li> <li>– Versez du détachant dans le compartiment  et la lessive liquide dans une boule-doseuse.</li> <li>– Ne mélangez jamais lessive liquide et détachant dans la boîte à produits.</li> </ul>
<p><b>Des résidus élastiques gris adhérent au linge lavé.</b></p>	<p>Vous avez versé trop peu de lessive. Le linge était taché de graisse (huiles, crèmes).</p>	<ul style="list-style-type: none"> <li>– Versez davantage de lessive ou utilisez des lessives liquides pour le linge portant ce type de taches.</li> <li>– Faites fonctionner un programme 60°C à vide avec de la lessive liquide avant le prochain lavage.</li> </ul>
<p><b>Des résidus blancs ressemblant à de la lessive apparaissent sur le linge foncé.</b></p>	<p>La lessive contient des composants anticalcaires insolubles (zéolithes) qui se sont fixés sur le linge.</p>	<ul style="list-style-type: none"> <li>– Essayez d'enlever les résidus de produit avec une brosse sur le linge sec.</li> <li>– Lavez le linge à l'avenir avec de la lessive liquide. Celle-ci ne contient pas de zéolithes.</li> </ul>
<p><b>Les textiles souillés de taches particulièrement grasses ne sont pas bien lavés.</b></p>	<ul style="list-style-type: none"> <li>– Sélectionnez un programme avec pré-lavage. Effectuez un pré-lavage avec de la lessive liquide.</li> <li>– Pendant le lavage, utilisez de la lessive en poudre classique.</li> </ul> <p>Pour les vêtements de travail très sales, il est conseillé d'employer une lessive spéciale. Veuillez vous renseigner auprès de votre revendeur de lessive ou de produit de nettoyage.</p>	

## Anomalies

<b>La porte de chargement ne s'ouvre pas.</b>	
<b>Cause possible</b>	<b>Solution</b>
<b>La porte de chargement est verrouillée suite à l'annulation d'un programme de lavage.</b>	La porte est bloquée dès que la température dépasse 50°C afin d'éviter toute brûlure. Attendez que l'appareil ait refroidi.
<b>Impossible d'ouvrir la porte après le lavage.</b>	Pressez la poignée de porte, arrêtez la machine et réenclenchez-la. Tirez ensuite de nouveau sur la poignée.
<b>Il y a encore de l'eau dans le tambour et le lave-linge ne peut pas vidanger.</b>	Vérifiez si le circuit de vidange est obstrué. Nettoyez le circuit de vidange comme décrit aux pages suivantes.
<b>La sécurité de la poignée de porte est déclenchée.</b>	Le déclenchement de la poignée permet d'éviter les dégâts au niveau de la serrure. Presser fortement contre la poignée jusqu'à ce que la sécurité s'enclenche audiblement.

<b>Poursuivre le programme après une panne de courant</b>	
<b>Cause possible</b>	<b>Solution</b>
<b>Panne de courant</b>	Validez le message à l'écran avec la touche <i>OK</i> et pressez ensuite la touche <i>Start</i> . Le programme est poursuivi à partir du moment où il s'est arrêté.
<b>Le lave-linge a été arrêté et remis en marche avec la touche <i>Marche /Arrêt</i>.</b>	



## Affichage intervalle SAV, prévention

Si un des messages qui suivent s'affiche à la mise en marche de l'appareil, le SAV doit venir effectuer une maintenance ou le contrôle annuel de prévention.

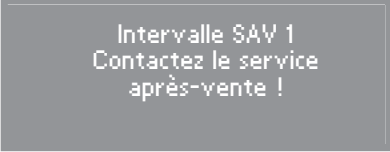

Intervalle SAV 1  
Contactez le service  
après-vente !

Après env. 5 secondes, l'affichage s'éteint et le menu d'accueil est affiché.

## Circuit de délestage

Lorsque la fonction délestage est sélectionnée, le chauffage est coupé et une interruption de programme a lieu. Le message suivant s'affiche :



Lavettes  
60°C 1300 tr/min  
Délestage

Après le fin de la fonction de délestage, le programme est poursuivi automatiquement, comme avant.

## Anomalies

### Déverrouillage de porte manuel en cas de vidange obstruée et/ou de panne de courant

⚠ Débranchez la machine.

Le déverrouilleur de la trappe d'accès au circuit de vidange est situé derrière la face avant de la boîte à produits.

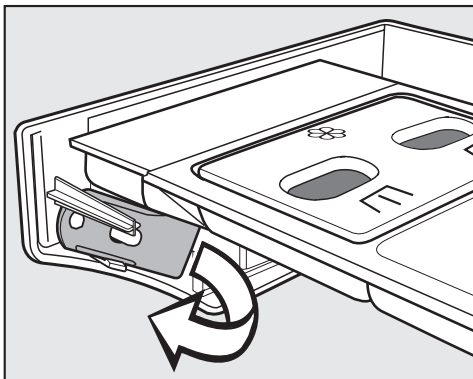

- Prenez le déverrouilleur.

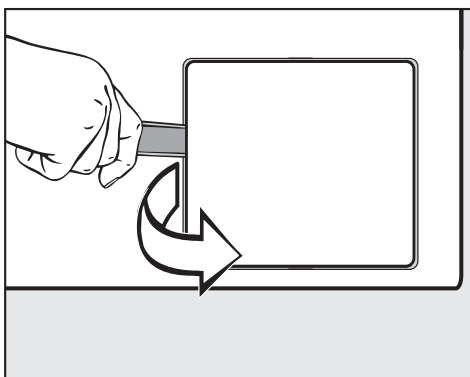

- Ouvrez la trappe d'accès au circuit de vidange.

### Vidanger l'eau...

Si la vidange est obstruée, le lave-linge peut contenir une quantité d'eau assez importante (**max. 35 l**).

⚠ Attention : risque de brûlure si un programme haute température était en cours !

### ... modèle avec filtre de vidange

- Placez une bassine sous la trappe.

Ne dévissez pas complètement le filtre.

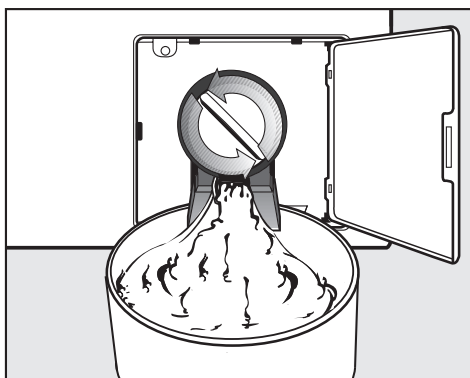

- Dévissez le filtre jusqu'à ce que de l'eau s'écoule.

Pour interrompre la vidange :

- refermez le filtre.

Dès que l'écoulement d'eau est fini :

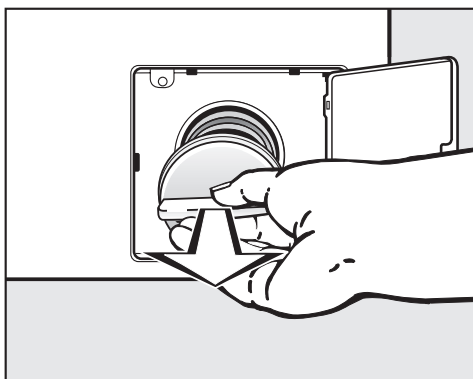

- Dévissez complètement le filtre.

### Nettoyer le système de vidange

- Nettoyez bien le filtre.

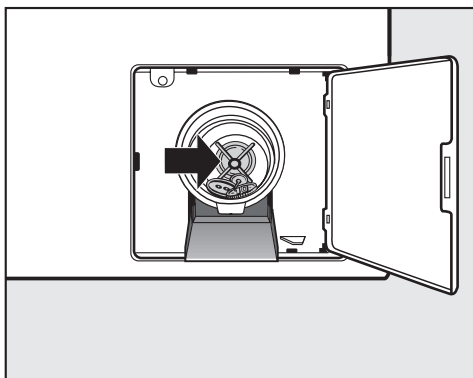

- Vérifiez si la turbine tourne facilement. Sinon, enlevez les corps étrangers (boutons, pièces etc.) et nettoyez l'intérieur.
- Remontez le filtre et verrouillez-le bien.

 De l'eau s'écoule du lave-linge si le filtre n'est pas bien remonté et vissé à fond.

### ... modèle avec clapet de vidange

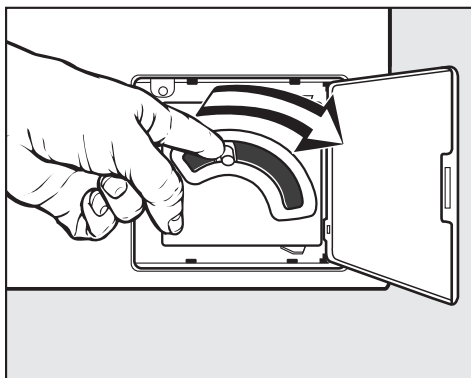

- Pressez le levier de vidange vers le bas et maintenez-le jusqu'à ce que l'eau cesse de couler.

# Anomalies

## Ouvrir la porte

 S'assurer que le tambour est à l'arrêt avant de décharger le linge. Ne jamais mettre les mains dans un tambour qui tourne encore, risque de blessure.

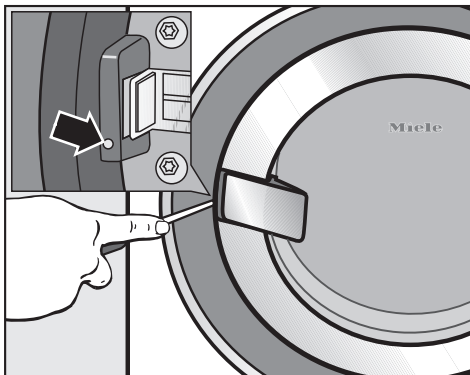

- Enfoncez un tournevis approprié (lame env. 4 mm) dans l'ouverture à côté de la serrure de porte de sorte que la lame s'enclenche dans le creux de déverrouillage. Tournez légèrement le tournevis dans le sens contraire des aiguilles d'une montre pour déverrouiller la porte.
- Ouvrez la porte avec la poignée.

 Ne jamais forcer pour ouvrir la porte !

## Réparations

En cas de pannes auxquelles vous ne pouvez remédier vous-même, contactez :

- contactez votre revendeur Miele ou
- le service après-vente Miele

Veillez indiquer le modèle et la référence de votre lave-linge.

Ces deux indications figurent sur la plaque signalétique placée au-dessus du hublot à l'intérieur de la porte.

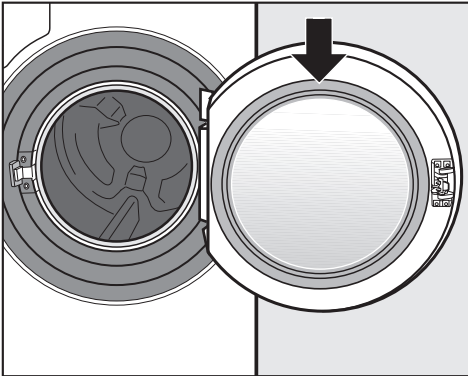

## Diode PC

L'interface optique **PC** sert de point de contrôle et de transfert au SAV.

## Accessoires en option

Les accessoires de ce lave-linge sont disponibles chez les revendeurs Miele ou au SAV Miele.

# Installation et raccordement

## Vue de face

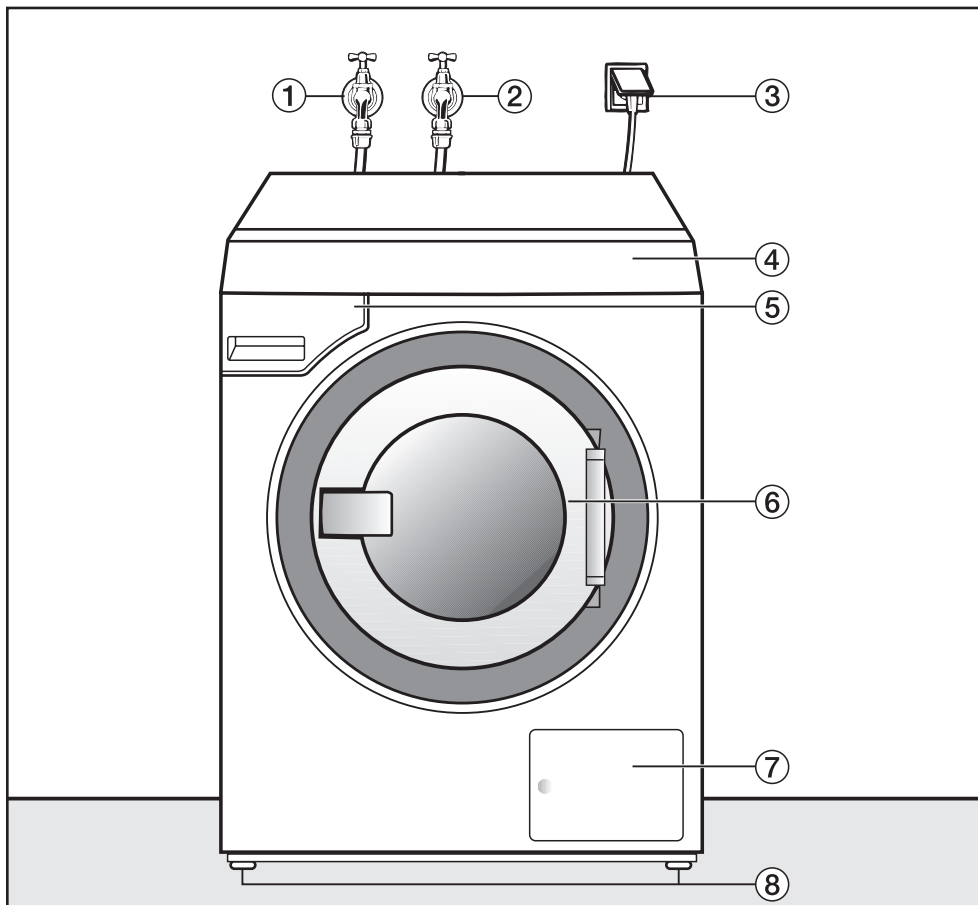

① Tuyau d'arrivée d'eau froide

② Tuyau d'arrivée d'eau chaude

③ Branchement électrique

④ Bandeau de commande

⑤ Boîte à produits

⑥ Porte de chargement avec poignée

⑦ Trappe d'accès au filtre et à la pompe de vidange ou au clapet de vidange, selon modèle.

⑧ Pieds réglables en hauteur

## Vue de l'arrière

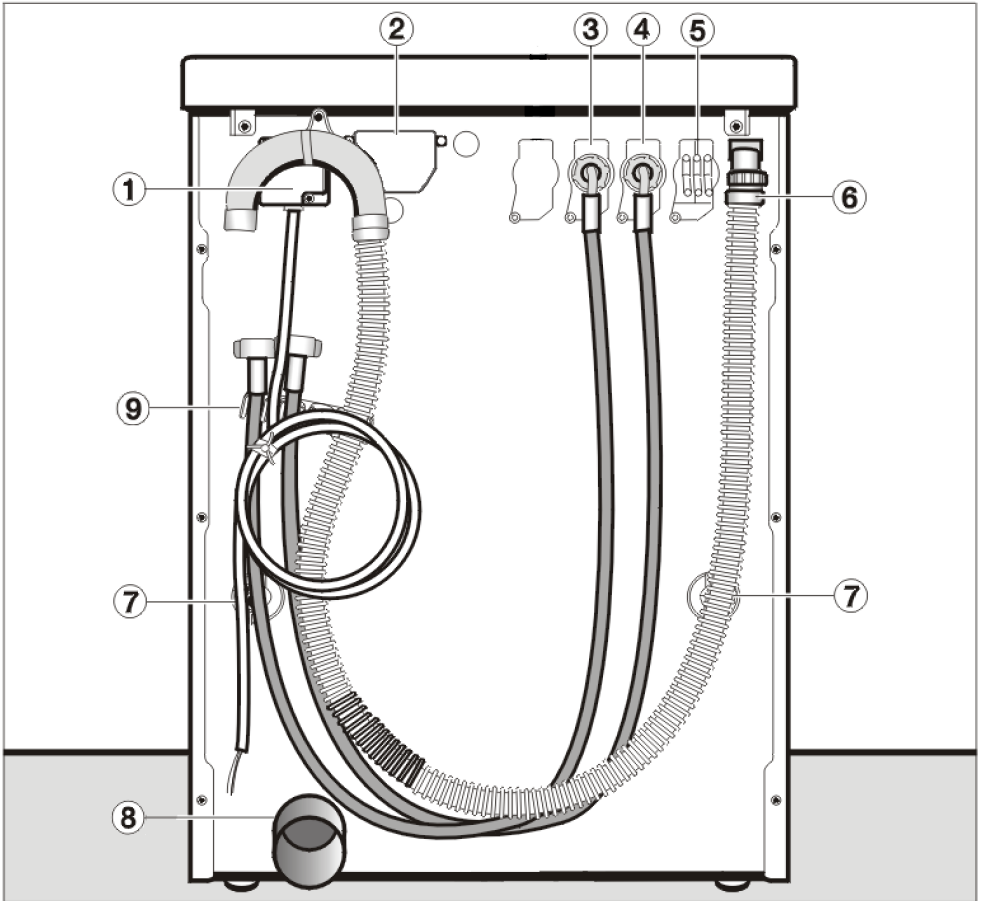

- ① Cordon électrique
- ② Cache pour boîtier de communication\*
- ③ Tuyau d'arrivée (eau chaude)
- ④ Tuyau d'arrivée (eau froide)
- ⑤ Adaptateur pour dosage externe
- ⑥ Tuyau de vidange en cas d'appareils avec pompe de vidange
- ⑦ Sécurités de transport
- ⑧ Tuyau de vidange sur les appareils à clapet de vidange
- ⑨ Support de tuyaux d'arrivée d'eau et de vidange

(\*en option)

# Installation et raccordement

## Vue latérale

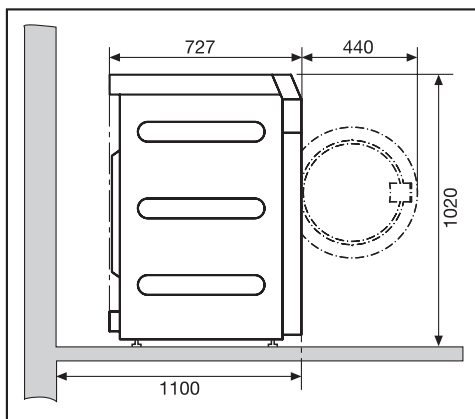

## Vue d'en haut

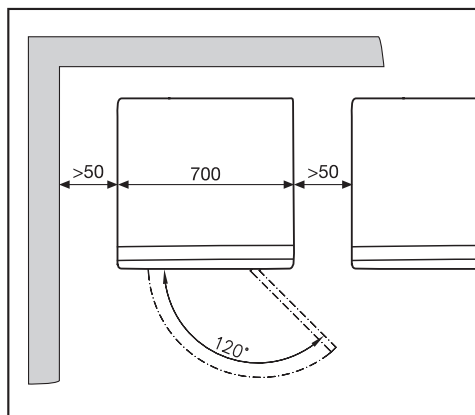

## Installation de l'appareil

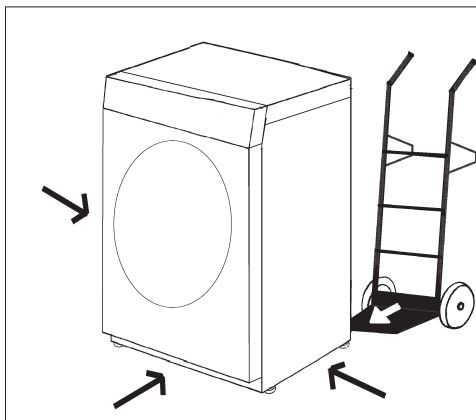

- Transportez le lave-linge jusqu'à son emplacement.

⚠ Lors du transport du lave-linge, veillez à ce qu'il ne bascule pas.

⚠ Ne soulevez **pas** l'appareil par la porte de chargement.

⚠ Ce lave-linge n'est pas prévu pour être encastré sous un plan de travail.



## Montage sur socle

Le montage peut être effectué sur socle en acier\* ouvert ou fermé ou sur socle en béton.

 En cas d'installation sur un socle existant, le lave-linge **doit** être bloqué par des pattes de fixation. Sinon le lave-linge peut tomber du socle à l'essorage.

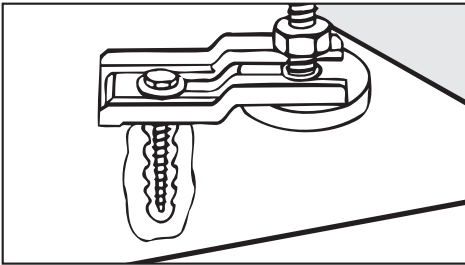

- Bloquez les deux pieds avant du lave-linge avec les attaches fournies.
- Veuillez tenir compte de la notice de montage jointe.

## Monnayeur

Le lave-linge peut être équipé d'un monnayeur\*.

Les réglages nécessaires pour le monnayeur peuvent être effectués pendant la première mise en service, par le SAV ou le revendeur Miele.

Récupérez régulièrement les pièces. Le système se bloquerait sinon.

Les pièces signalées par \* sont disponibles chez les revendeurs agréés ou au SAV Miele.

# Installation et raccordement

## Lieu d'installation

⚠ Ne disposez pas l'appareil à proximité ou juste au-dessus d'évacuations au sol ou de rigoles d'évacuation des eaux usées ouvertes. L'humidité peut abîmer les composants électriques.

⚠ Les pieds de machine et le sol doivent être secs, sinon l'appareil risque de déraiser lors de l'essorage.

Un plancher en béton est le mieux adapté. Il ne transmet pas de vibrations, contrairement à un plancher en bois ou un sol "mou".

- Installez toujours l'appareil d'aplomb et de façon stable.
- Evitez d'installer la machine sur des revêtements de sol mous, car elle pourrait vibrer pendant l'essorage.

Sur un plancher en bois :

- placez l'appareil sur une planche en bois (minimum 69x77x3 cm). Cette planche devra recouvrir le plus de solives possible ; vissez-la sur elles et non pas uniquement sur les lattes de plancher.

Installez la machine dans la mesure du possible dans un angle de la pièce. La stabilité du plancher y est meilleure.

## Démontage des sécurités de transport

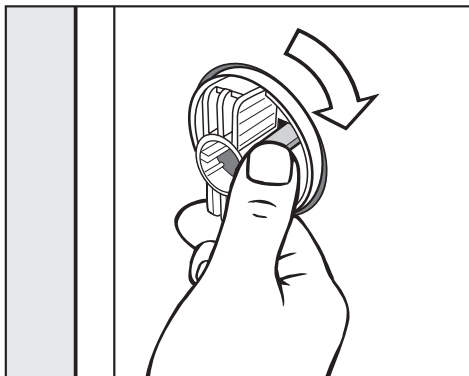

- Déverrouillez l'ergot et tournez la sécurité de transport gauche de 90° dans le sens des aiguilles d'une montre.

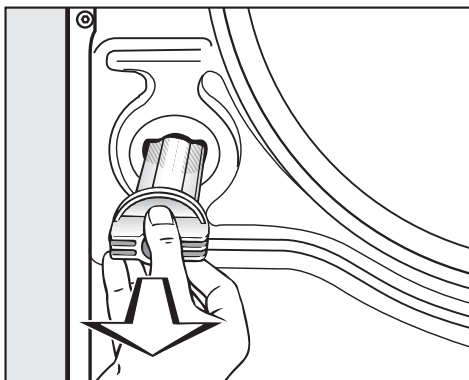

- Sortez la sécurité de transport.

## Installation et raccordement

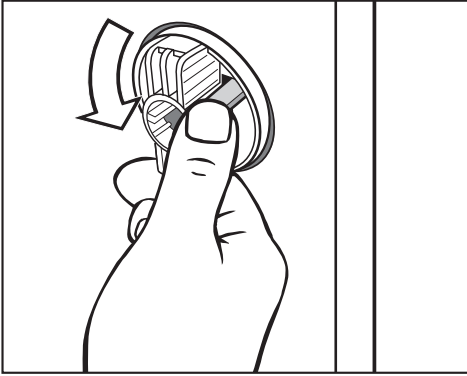

- Déverrouillez l'ergot et tournez la sécurité de transport gauche de 90° dans le sens contraire des aiguilles d'une montre.

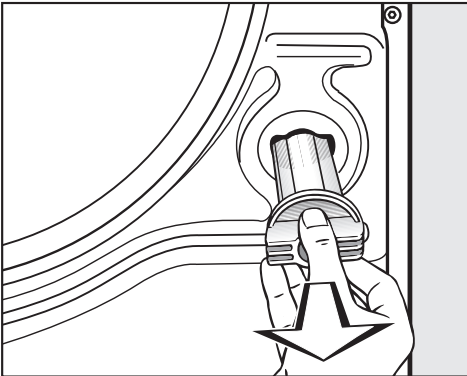

- Sortez la sécurité de transport.

⚠ Après avoir enlevé les tiges de transport, refermez les orifices. S'ils ne sont pas obturés, ils peuvent présenter un risque de blessure.

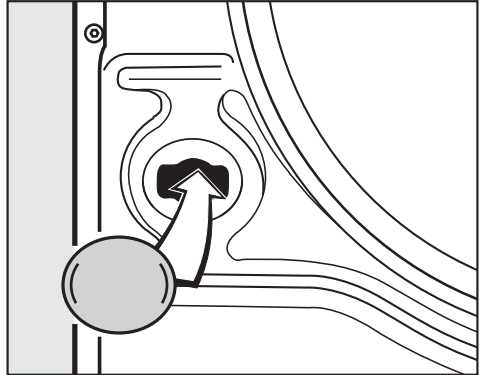

- Obturez les orifices avec les bouchons fournis.

⚠ Le lave-linge ne doit pas être transporté sans sécurités de transport. Conservez par conséquent les sécurités de transport. Elles doivent être remontées avant le transport de l'appareil, par exemple pour un déménagement.

⚠ Lors du transport du lave-linge, veillez à ce qu'il ne bascule pas.

### Mise en place des sécurités de transport

Le remontage se fait en sens inverse du démontage.

# Installation et raccordement

## Calage

Les pieds de machine et le sol doivent être secs, sinon l'appareil risque de dérapier lors de l'essorage.

 La machine doit être d'aplomb afin de garantir un fonctionnement parfait.

Une installation non conforme augmente la consommation d'eau et d'électricité et la machine peut se déplacer.

## Dévisage et blocage des pieds

Compensez les inégalités du sol avec les quatre pieds à vis. Les pieds sont livrés totalement vissés.

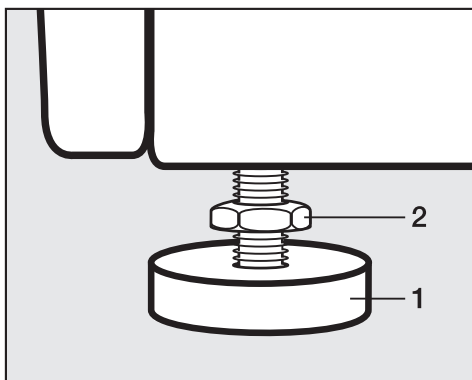

- Tournez le contre-écrou **2** dans le sens des aiguilles d'une montre avec la clé multiple fournie. Dévissez le contre-écrou **2** avec le pied **1**.

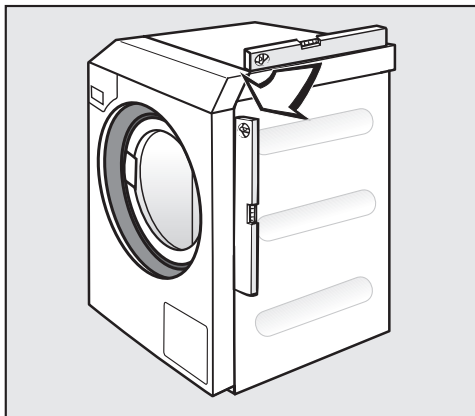

- Vérifiez avec un niveau à bulle que le lave-linge est d'aplomb.
- Maintenez le pied **1** avec une pince multiprises. Serrez le contre-écrou **2** à fond contre la carrosserie avec la clé multiple.

 Serrez les quatre contre-écrous contre la carrosserie. Vérifiez également les pieds qui n'ont pas été dévissés lors de l'ajustage de l'appareil. Sinon le lave-linge risque de se déplacer.

## Raccordement à l'eau

### Raccordement à l'eau froide

Le branchement du lave-linge à la conduite d'arrivée d'eau peut s'effectuer sans antiretour car il est construit suivant les normes DIN.

La pression doit impérativement être comprise entre 100 kPa et 1 000 kPa. En cas de pression supérieure à 1 000 kPa, l'installation d'un réducteur de pression est indispensable.

Pour le raccordement, l'utilisateur doit prévoir des robinets d'arrêt avec raccord fileté 3/4" (20/27). Si vous ne disposez pas d'un robinet de ce type, faites-le monter par un installateur agréé.

 Le raccord fileté est sous pression. Contrôlez par conséquent si le raccordement est étanche en ouvrant lentement le robinet d'eau. Modifiez éventuellement la position du joint et du raccord fileté.

Le tuyau d'arrivée d'eau (froid - bandes bleues) n'est **pas** prévu pour être approvisionné en eau chaude.

N'enlevez pas les deux filtres - l'un placé à l'extrémité du tuyau d'arrivée d'eau, l'autre dans le raccord d'arrivée d'eau de l'électrovanne - ils servent à protéger l'électrovanne.

### Accessoires : rallonge

Le SAV Miele ou les revendeurs agréés proposent des tuyaux de 2,5 ou 4 m de long en option.

## Entretien

En cas de remplacement, n'utilisez que le flexible d'origine Miele avec une pression d'éclatement supérieure à 7 000 kPa.

# Installation et raccordement

## Raccordement à l'eau chaude

Afin que la consommation électrique soit réduite autant que possible en alimentation à l'eau chaude, le lave-linge doit être raccordé à un circuit d'eau chaude en boucle. La température de l'eau au robinet ne doit pas dépasser 70°C.

Les dérivations (conduits vers le chauffe-eau) refroidissent l'eau se trouvant dans le circuit si le lave-linge ne fonctionne pas en permanence. Il faudrait alors utiliser davantage d'électricité pour chauffer le bain lessiviel.

Pour le raccordement en eau chaude, les mêmes conditions s'appliquent que pour le raccordement en eau froide.

Le tuyau d'arrivée d'eau (chaud - bandes rouges) est raccordé au robinet.

Le raccordement de la machine à un conduit d'eau chaude uniquement n'est pas possible pour des raisons fonctionnelles.

Si le lave-linge n'est pas installé pour le fonctionnement à l'eau chaude, les réglages *Eau lavage* *Eau prélavage* et *Eau rinçage* doivent être adaptés, le tuyau d'arrivée (eau chaude) doit être démonté .

- Sélectionnez l'option *froid* dans le menu *Réglages / Mode exploitant*

Les durées de programme peuvent être allongées.

- Dévissez le tuyau d'arrivée (eau chaude - bandes rouges).
- Vissez le bouchon fourni.

## Raccordement à l'eau très chaude

Il est possible de raccorder la machine à laver à une conduite d'eau très chaude, de 70°C à 85°C max. Un tuyau d'arrivée d'eau spéciale est nécessaire. En outre, la programmation de la machine à laver doit être modifiée par le SAV Miele ou un revendeur spécialisé.

## Vidange

### Clapet de vidange

La vidange du lave-linge s'effectue par un clapet motorisé. Un raccord en équerre DN 70 fourni permet de raccorder la vidange à une évacuation au sol à prévoir par l'utilisateur (bouche d'égout avec siphon).

### Pompe de vidange

Le bain est vidangé par une pompe de vidange d'une hauteur de refoulement de 1 m. Posez le tuyau sans coude, afin de ne pas gêner la vidange. La crosse aménagée à l'extrémité du tuyau est pivotante et amovible.

### Possibilités de vidange :

1. Raccordement à un tuyau d'évacuation plastique avec manchon caoutchouc (siphon non indispensable).
2. Raccordement à un lavabo avec raccord plastique.
3. Evacuation dans une vidange au sol (puits d'écoulement).

La taille de tuyau disponible va jusqu'à 5 mètres. Il est disponible auprès du SAV Miele ou des revendeurs spécialisés.

Pour les hauteurs de vidange supérieures à 1 m (jusqu'à 1,6 de hauteur de refoulement) une pompe de vidange de rechange est disponible chez les revendeurs Miele ou au SAV Miele.

# Installation et raccordement

---

## Branchement électrique

Ce lave-linge est livré avec un cordon électrique sans connecteur.

 La plaque signalétique vous indique la puissance de raccordement et le fusible. Comparez ces indications avec celles de votre réseau électrique.

Le raccordement ne peut être effectué que si l'installation électrique est conforme à VDE 0100 ou aux réglementations nationales et locales.

Le raccordement doit uniquement être effectué par un électricien.

Le lave-linge peut être raccordé avec une prise conforme.

Si un raccordement fixe est prévu, installer un dispositif de disjonction phase et neutre. Ce dispositif peut être constitué d'un interrupteur à ouverture de contact de min. 3 mm. Il peut s'agir d'un disjoncteur automatique, de fusibles ou de contacteurs.

La prise ou le dispositif de sectionnement doivent toujours être accessibles.

 Si le lave-linge est débranché, le dispositif de sectionnement doit être verrouillable ou le point de sectionnement doit pouvoir être surveillé.

Toute réinstallation du branchement, modification de l'installation ou contrôle de la mise à la terre avec la détermination du fusible approprié doit exclusivement être effectué par un électricien qualifié, qui connaît les directives EDF et les règlements applicables.



## Caractéristiques techniques

Hauteur	1 020 mm
Largeur	700 mm
Profondeur	727 mm
Profondeur porte ouverte	1 167 mm
Poids	140 kg
Charge au sol max. en fonctionnement	2600 Newton (env. 260kg)
Capacité	8,0 kg de linge sec
Tension	Voir plaque signalétique
Puissance de raccordement	Voir plaque signalétique
Fusible	Voir plaque signalétique
Niveau de pression acoustique émission au poste de travail suivant EN ISO 11204/11203	< 70 dB re 20 µPa
Pression d'eau min. au robinet	100 kPa (1 bar)
Pression d'eau max.	1 000 kPa (10 bar)
Longueur du tuyau d'arrivée d'eau	1,55 m
Longueur du cordon d'alimentation	1,80 m
Hauteur de refoulement maximale (pompe de vidange)	1,00 m
Norme de sécurité produit	conforme EN 10472, EN 60335
Labels de conformité	Voir plaque signalétique



## Modification des réglages standard

Le menu Réglages vous permet d'adapter l'électronique du lave-linge à des conditions variées.

Suivant l'état de livraison de l'appareil

- certains réglages sont visibles et l'utilisateur peut les changer  
(*Menu Réglages* )

ou

- tous les réglages sont verrouillés par un code sous le mode exploitant (*menu Réglages/mode exploitant*).

Interrogez le service après-vente.

# Menu Réglages 🚩

## Ouvrir le menu *Réglages* 🚩

- 1 Tournez le sélecteur de programme sur Arrêt (⏻). Le menu de base est affiché.



- 2 Actionnez la touche **OK**.
- 3 Vous êtes à présent dans le menu *Réglages*.

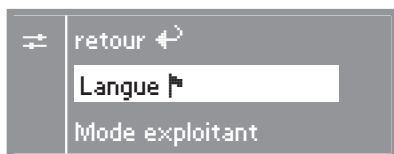

- 4 Sélectionnez le réglage avec les touches **+** et **-** et confirmez avec la touche **OK**.

## Quitter le menu *Réglages*

- Sélectionnez *retour* et validez. L'afficheur passe au menu d'accueil.

## Langue 🚩

Vous pouvez choisir entre plusieurs langues pour l'affichage.

Le sous-menu *Langue* permet de modifier la langue affichée.

Le drapeau derrière le mot *Langue* sert de repère, au cas où une langue que vous ne comprenez pas aurait été programmée.

La langue réglée est suivie d'une coche.

La modification du réglage de la langue ne s'applique qu'au programme actuel. Après la fin du programme, l'affichage repasse à la langue réglée dans le menu *Réglages/mode exploitant*.

# Menu réglages/mode exploitant

Le menu *Réglages* (sauf la langue) est protégé par un code pour éviter les accès non autorisés.



- Sélectionnez *Mode exploitant* et validez.

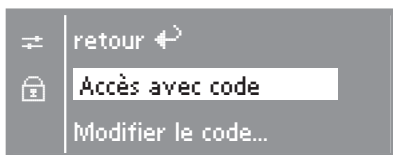

- Sélectionnez *Accès avec code* et validez.

## Entrer code

Saisissez le code **000** (réglage usine). Si le code est mal saisi trois fois de suite, l'accès au mode exploitant de la machine est bloqué pendant une heure !



- Avec les touches **+** vous pouvez entrer les premiers chiffres.
- Confirmez les chiffres avec la touche **OK**.
- Vous pouvez à présent entrer le deuxième chiffre.

- Répétez l'opération jusqu'à ce que les trois chiffres soient saisis.

## Confirmer le code

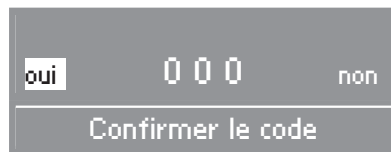

- Confirmez le code avec la touche **OK** (*oui* est marqué).

## Corriger le code

- Pressez la touche **+**, afin que *non* soit en surbrillance.
- Confirmez avec la touche **OK**.
- Saisissez le bon code.

Il s'affiche :

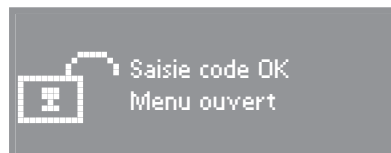

Vous êtes à présent dans le mode exploitant.

Si vous souhaitez protéger les réglages en évitant tout accès non autorisé, vous pouvez modifier le code.

## Modifier code secret

- Voir réglage "Mode exploitant".

# Menu réglages/mode exploitant

---

## Langue

Vous pouvez choisir entre plusieurs langues pour l'affichage.

Le sous-menu *Langue* permet de choisir la langue à afficher en permanence.

- Sélectionnez la langue désirée et validez.

## Refroidissement bain

Une entrée d'eau supplémentaire intervient en fin de lavage pour refroidir le bain.

Le refroidissement du bain lessiviel est effectué si la température de lavage est supérieure à 70°C

Il est conseillé d'activer le refroidissement du bain dans les cas suivants :

- dans les bâtiments non pourvus d'un tuyau d'évacuation conforme à DIN 1986.

Le refroidissement du bain lessiviel est activé en sortie usine.

## Heure

Vous pouvez décider d'afficher l'heure sur 12 heures ou 24 heures ou de ne pas l'afficher. L'heure actuelle est affichée ensuite.

Si l'option Pas d'horloge est sélectionnée, le départ différé ne peut être affiché que sous forme de minuterie sur 24 h

## Réglage 12 h/24 h

- Choisissez le réglage qui vous convient et validez.

L'afficheur passe au réglage de l'heure.

## Régler l'heure

- Réglez l'heure avec les touches – et + et confirmez avec la touche **OK**. Vous pouvez à présent saisir les minutes. L'affichage bascule sur le menu *Réglages*.

## Mode exploitant

Vous pouvez modifier le code d'accès au mode exploitant.

- Saisissez l'ancien code.
- Entrez le nouveau code.

Après avoir validé le nouveau code, vous parvenez au début du menu *Réglages*.

## Contraste

Vous disposez de 10 positions de réglage du contraste.

A la livraison, la position 4 est réglée.

Le contraste est modifié dès que vous sélectionnez une position différente.

## Luminosité

Vous disposez de 10 positions de réglage de la luminosité.

A la livraison, la position 5 est réglée.

La luminosité est modifiée dès que vous sélectionnez une position différente.

## Veille (écran)

L'affichage s'assombrit après 10 minutes et la touche *Start* clignote lentement.

Pour réactiver l'affichage, il suffit de toucher le sélecteur de programme ou une touche.

Vous avez le choix entre 2 options :

### activé

La veille est activée

- si aucune sélection n'est effectuée après la mise en marche.
- après le démarrage du programme.
- après la fin du programme.

désactivé pdt fonct. (réglage usine)

La veille est activée

- si aucune sélection n'est effectuée après la mise en marche.

# Menu réglages/mode exploitant

---

## Mémoire

Au lancement du programme, l'appareil mémorise les paramètres sélectionnés : option choisie, température ou vitesse d'essorage modifiée.

Lorsque le programme est de nouveau sélectionné, le lave-linge affiche les paramètres modifiés.

La fonction mémoire est désactivée au départ usine.

## Capacité automatique

Si la capacité variable automatique est désactivée, le programme se déroule comme avec une charge pleine.

A la livraison, l'option est activée.

## Eau pré lavage

Vous pouvez sélectionner le type d'eau pour le pré lavage. L'arrivée d'eau chaude n'est autorisée qu'à partir d'une température de lavage supérieure à 30°C.

A la livraison, le type d'eau *chaude* est sélectionné.

## Eau lavage

Vous pouvez sélectionner le type d'eau pour le lavage. L'arrivée d'eau chaude n'est autorisée qu'à partir d'une température de lavage supérieure à 30°C.

A la livraison, le type d'eau *chaude* est sélectionné.

Si le lave-linge n'est pas raccordé à l'eau chaude, les temps de programme sont allongés.

## Eau rinçage

Vous pouvez sélectionner le type d'eau pour le dernier rinçage. L'arrivée d'eau chaude n'est autorisée qu'à partir d'une température de lavage supérieure à 50°C.

A la livraison, le type d'eau *froide* est sélectionné.



## Pression d'eau faible

En cas de pression d'eau faible (inférieure à 100 kPa), ce réglage peut être activé pour garantir une arrivée d'eau sans défaut.

A la livraison, l'option est désactivée.

## Détection bidon vide

Vous pouvez activer la *Détection bidon vide* pour les réservoirs de lessive liquide externe de sorte que le message soit affiché à l'écran du lave-linge lorsque les réservoirs sont vides.

A la livraison l'option *Non* (pas de détection) est sélectionnée.

## Niveau BC

En programme *Blanc/Couleurs*, le niveau d'eau peut être augmenté pour le lavage.

A la livraison, l'option Paramètres de bloc est sélectionnée (le niveau d'eau est commandé conformément aux données de programme programmées en usine).

## Niveau non repass.

En programme *Non repassable*, le niveau d'eau peut être augmenté pour le lavage.

A la livraison, l'option Paramètres de bloc est sélectionnée (le niveau d'eau est commandé conformément aux données de programme programmées en usine).

## Temps prélavage BC

En programme *Blanc/Couleurs*, la durée du prélavage peut être augmentée.

A la livraison, l'option Paramètres de bloc est sélectionnée (la température est commandée conformément aux données de programme programmées en usine).

## Durée prélavage

Vous pouvez allonger la durée du prélavage

A la livraison, l'option Paramètres de bloc est sélectionnée (la durée est commandée conformément aux données de programme programmées en usine).

# Menu réglages/mode exploitant

---

## Durée lavage BC

En programme *Blanc/Couleurs*, la durée du lavage peut être augmentée.

A la livraison, l'option Paramètres de bloc est sélectionnée (la durée est commandée conformément aux données de programme programmées en usine).

## Rinçages BC

En programme *Blanc/Couleurs*, le nombre de rinçages peut être modifié.

2 rinçages (réglage d'usine)  
3 rinçages  
4 rinçages  
5 rinçages

## Durée non repass.

En programme *Non repassable*, la durée du lavage peut être augmentée.

A la livraison, l'option Paramètres de bloc est sélectionnée (la durée est commandée conformément aux données de programme programmées en usine).

## Prélavage BC

Ce réglage permet d'ajouter un pré-lavage dans les programmes *Blanc/Couleurs* et *Non repassable*.

Si le pré-lavage *permanent* est sélectionné, la diode de la touche pré-lavage s'allume.

A la livraison, l'option *Sélection menu* est activée.

# Menu réglages/mode exploitant

---

## Rinçages non repass.

En programme *Non repassable*, le nombre de rinçages peut être modifié.

- 2 rinçages (réglage d'usine)
- 3 rinçages
- 4 rinçages

## Prérinçage BC

En programme *Blanc/Couleurs*, le prérinçage du linge peut être activé.

A la livraison, l'option est désactivée.

## Prérinçage non repas.

En programme *Non repassable*, il est possible de programmer un prérinçage du linge.

A la livraison, l'option est désactivée.

## Essorage gratuit

Si un monnayeur est raccordé, le programme Essorage peut être activé (payé)

A la livraison, l'option est désactivée.

## Quitter le menu Réglages

- Sélectionnez *retour* et validez. L'afficheur passe au menu d'accueil.









# Miele

## PROFESSIONAL

### **France:**

MIELE S.A.S.

93151 - Le Blanc-Mesnil CEDEX

9 av. Albert Einstein - Z. I. du Coudray

Tél. : 01 49 39 44 00 – Fax : 01 49 39 44 38

R.C.S. Bobigny B 708 203 088

E-Mail : [miele.pro@miele.fr](mailto:miele.pro@miele.fr)

Site Internet: <http://www.miele.fr>

Accessoires et pièces détachées

Tél. : 0 892 68 70 35 (0,34 € TTC/mn)

E-Mail : [email.pieces@miele.fr](mailto:email.pieces@miele.fr)

### **Belgique:**

Miele Belgique S.A.

Z.5 Mollem 480 – Hof de Bollebeeklaan 9 – 1730 Mollem (Asse)

Tel. (02) 451.15.40 – Fax (02) 451.14.14

Tel. Réparations à domicile: (02) 451.16.18

E-mail: [infopro@miele.be](mailto:infopro@miele.be)

Internet: <http://www.miele-professional.be>

### **Schweiz:**

Miele AG

Limmatstrasse 4

8957 Spreitenbach

Telefon 056.417.20.00 Zentrale

Telefon 056.417.27.51 – Telefax 056.417.24.69

Miele Service Professional 0 800 551 670

e-mail: [info.mieleprofessional@miele.ch](mailto:info.mieleprofessional@miele.ch)

Internet: <http://www.miele-professional.ch>

### **Allemagne:**

Miele & Cie. KG

Carl-Miele-Straße 29

33332 Gütersloh