



---

UNDERCOUNTER REFRIGERATOR/FREEZER  
RÉFRIGÉRATEUR/CONGÉLATEUR À PLACER SOUS UN PLAN DE TRAVAIL  
UNTERTHEKEN-KÜHL-/GEFRIERSCHRANK  
KOEL-/VRIESKAST VOOR ONDER DE TOONBANK  
REFRIGERADOR/CONGELADOR PARA DEBAJO DE MOSTRADOR  
REFRIGERATORE/CONGELATORE DA INCASSO

**INSTRUCTION MANUAL  
NOTICE D'UTILISATION  
BEDIENUNGSANLEITUNG  
GEBRUIKSAANWIJZING  
MANUAL DE INSTRUCCIONES  
MANUALE D'ISTRUZIONI**

**RTE-120SNA  
RTE-150SNA  
RTE-180SNA  
RTE-120SDA-GN  
RTE-170SDA-GN  
FTE-120SNA  
FTE-150SNA  
FTE-180SNA  
FTE-120SDA-GN  
FTE-170SDA-GN**



## WARNING

Do not wet this product or use it in potentially wet conditions. This may cause electric leakage, resulting in electric shock or fire.

Keep Dry

## IMPORTANT

1. This booklet is an integral and essential part of the product and should be kept and preserved by the user. Please read carefully the guidelines and warnings contained herein as they are intended to provide the installer/user with essential information for the proper installation and the continued safe use and maintenance of the product. Please preserve this booklet for any further consultation that may be necessary.
2. This is a commercial refrigerator/freezer, and should be destined only to be used for the purpose for which it has been expressly designed. Any other use should be considered improper and therefore dangerous. The manufacturer will not be held liable or responsible for any damage caused by improper, incorrect and unreasonable use.
3. This appliance is not intended for use by persons (including children) with reduced physical, sensory or mental capabilities, or lack of experience and knowledge, unless they have been given supervision or instruction concerning use of the appliance by a person responsible for their safety. Children should be supervised to ensure that they do not play with the appliance.

## I. GENERAL INFORMATION

### 1. CONSTRUCTION

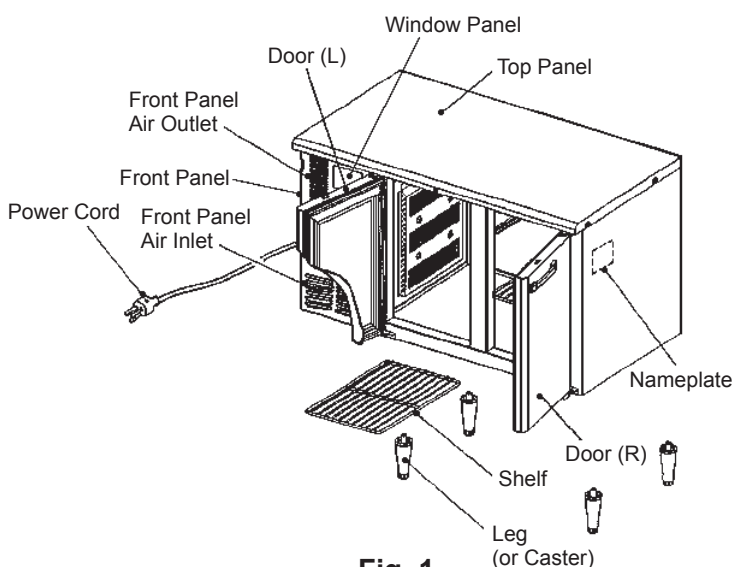

Fig. 1

Note: Attach the four Legs (or Casters) provided to the mounting holes located at the bottom of the unit.

## II. INSTALLATION AND OPERATING INSTRUCTIONS

### 1. LOCATION

#### IMPORTANT

This refrigerator/freezer is not intended for outdoor use. Normal operating ambient temperature should be within 5°C to 43°C (ISO climatic class: 5).

For best operating results:

- \* The refrigerator/freezer should not be located next to ovens, grills or other high heat producing equipment.
- \* The location should provide a firm foundation for the equipment.
- \* To adjust the height of the unit, turn the Adjusters of the Adjustable Legs. The unit should always be level from side to side and back to front (levelness: within 1°).

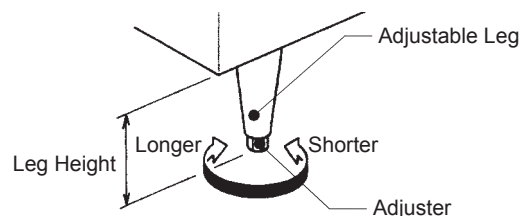

Fig. 2

#### CAUTION

The height of the Adjustable Legs must be within 9 - 12 cm. If extended too much, the Legs may become weak or the Adjusters can come off, causing unexpected injuries.

- \* Avoid a site where dripping is not allowed. Especially, a side-by-side or back-to-back installation (possibly with other manufacturer's unit) may cause condensation between the two units, resulting in dripping onto the floor.
- \* Do not expose the unit to direct sunlight or higher temperatures.
- \* Allow at least 50 cm clearance between the Front Panel air inlet/outlet and the wall or other

# ENGLISH

equipment for proper air circulation. The front of the unit should have enough space for smooth adjustment of the cabinet temperature. If the ambient temperature can exceed 38°C, allow at least 10 cm clearance from the wall at the side of the machine compartment to prevent overloading and damaging the refrigeration circuit.

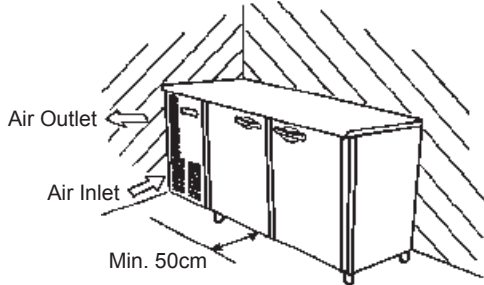

Fig. 3

## 2. SET UP

### IMPORTANT

1. Do not tilt the unit more than 45° when mounting the Legs or Casters.
2. Carry the unit by holding its bottom.

- 1) Cut the shipping band and remove the carton.

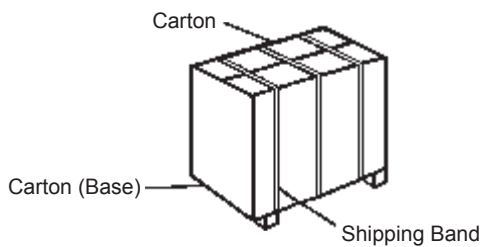

Fig. 4

- 2) Take out the accessory Legs or Casters.
- 3) Tilt the unit backward to mount the front Legs or Casters (work in pair).

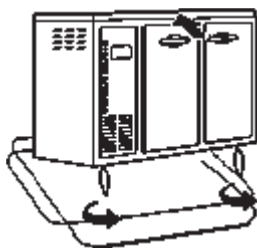

Fig. 5

- 4) Mount the rear Legs or Casters in the same way. When mounting the Casters, lock the two front Casters before mounting the rear ones, or the unit will slide when tilted.

- 5) Before operating the unit, remove all shipping carton, packing, tape(s) and protective plastic film on the exterior and Top Panel. Be careful not to damage the exterior panels.
- 6) Position the unit in a selected site.
- 7) Clean the interior with a soft cloth soaked in cold or warm water containing the proper amount of neutral cleaner and wrung dry.
- 8) Level the refrigerator/freezer in both the left-to-right and the front-to-rear directions (levelness: within 1°).

## 3. SHELF AND SHELF CLIP

- \* The Shelf is adjustable in 1" increments. Adjust the Shelf Clips according to the height of stored items.
- \* To attach the Shelf Clip, insert the upper tab into an adjust hole in the Shelf Post to hook the Shelf Clip, and push the lower tab into another adjust hole until it locks in place. To detach the Shelf Clip, reverse the above procedure.

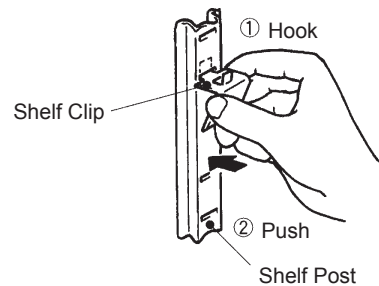

Fig. 6

### CAUTION

Attach the Shelf Clips properly to make the Shelf level.

## 4. ELECTRICAL CONNECTIONS

### IMPORTANT

This refrigerator/freezer is provided with no power switch or earth leakage circuit breaker, but with overcurrent protection (fuse) only. Install a switch rated at least 10A on the main power supply.

- \* This refrigerator/freezer must be plugged into the separated power receptacle which is readily accessible and has enough capacity. The maximum allowable voltage variation should not exceed ± 10 percent of the nameplate rating. See the Nameplate.

\* If the supply cord and the plug should need to be replaced, it should only be done by a qualified service engineer to avoid any danger.

## 5. OPERATION

### IMPORTANT

1. Be careful not to wet the machine compartment. This might cause failure or electric shock hazard.
2. To prevent electric shock, do not touch the Attachment Plug with wet hands.
3. Do not store any volatile or flammable substances such as benzene, ether, adhesives and LPG, or any explosive substances such as aerosol cans with a flammable propellant in the unit.
4. This refrigerator/freezer is designed only for temporary storage of foods. Use for any other purposes (ex. storage of chemicals or medical supplies such as vaccine and serum) could cause deterioration of stored items.
5. Do not throw anything onto the Shelves or load more than 30 kg on each of them. They may fall off and cause injury.
6. Do not store bottles or cans near the air outlet. They may freeze up and break, causing a risk of injury.
7. Do not use combustible spray or place volatile and flammable substances near the unit. They could catch fire from a spark of a switch or the like.
8. Do not put anything into the machine compartment or the air inlet/outlet. The Fan rotating rapidly inside may cause injury or heat.
9. Energise the refrigerator/freezer for 1 hour and check for proper temperature before putting foods in the cabinet.
10. Do not block the air inlet/outlet with foods.
11. Do not pack the cabinet with foods. Allow some space between them to ensure a good air flow.
12. Do not put in warm or hot foods. Let them cool first, or they will raise the cabinet temperature and could deteriorate other

foods in the cabinet or overload the refrigerator/freezer.

13. Make sure all items are snug on each Shelf.
14. Moist or fresh foods and those with a strong smell like seafood should be wrapped up in a plastic film or packed in a container. Otherwise the foods may dry up or give their smells to other foods.
15. Foods containing acetic acid or yeast should be wrapped up in a plastic film. Otherwise they may accelerate corrosion of the Evaporator and Copper Tubes, resulting in failure.
16. Foods intended for direct human consumption should be stored on the Shelf in a proper container and protected from direct contact with the cabinet walls.
17. Do not use the freezer to freeze foods. It is designed only to store frozen foods. High quality ice cream may melt during defrost cycle and should not be stored in the freezer.
18. The Doors may become difficult to open just after closed because of the negative pressure created inside the cabinet. Wait for about 30 seconds.

### [a] START UP

- 1) Plug in the unit.
- 2) The Compressor and Condenser Fan Motor will start in 3.5 minutes.

### [b] CABINET TEMPERATURE SETTING

The cabinet temperature is factory-adjusted to 3°C for the refrigerator and -18°C for the freezer. If necessary, readjust the temperature as follows:

- 1) Open the Front Panel.
- 2) Press the Set Point Button to display the current set point temperature.
- 3) Keep pressing the Set Point Button, and push the Temperature Control Button until the Temperature Display Window shows the desired temperature. The cabinet temperature is adjustable between -6°C and 12°C for the refrigerator and between -7°C and -25°C for the freezer.

# ENGLISH

Note: The above temperature range may not be available when the ambient temperature exceeds 30°C.

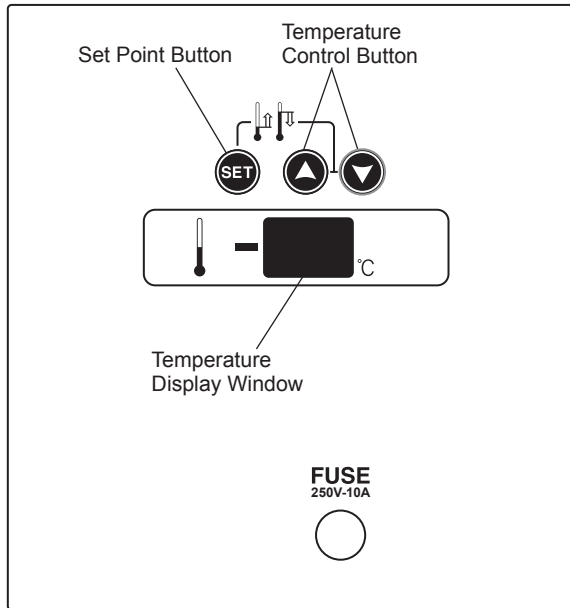

Fig. 7

- 4) The displayed cabinet temperature is adjusted to be almost equal to the temperature at the center of the cabinet without foods. But it can be different from the actual temperature depending on arrangement of stored foods, frequency of door opening or measuring points.

## [c] RAPID REFRIGERATION

To refrigerate stored foods rapidly, choose the rapid refrigeration mode. The Interior Fan Motor will operate continuously to accelerate refrigeration.

- 1) Keep pressing the Rapid Button for 5 seconds to operate the Interior Fan Motor continuously. The decimal point on the Temperature Display Window will disappear during the rapid refrigeration.
- 2) To resume normal operation, keep pressing the Rapid Button for 5 seconds. The decimal point will reappear on the Temperature Display Window.



Fig. 8

## [d] DEFROST

The refrigerator/freezer automatically defrosts the Evaporator every 6 hours. The Temperature Display Window shows "dF" during defrost cycle.

To start a manual defrost cycle, hold down the two Temperature Control Buttons at the same time for a while. The next defrost cycle will begin in 6 hours.

## [e] SHUT DOWN

- 1) Before shutting down the unit, move the stored foods into another refrigerator/freezer.
- 2) Unplug the unit or disconnect the main power supply.
- 3) When preparing the unit for long storage, clean the cabinet interior and Door Gaskets, dry them thoroughly and store the unit in a dry place.

## III. MAINTENANCE AND CLEANING INSTRUCTIONS

### WARNING

1. Before carrying out any cleaning or maintenance operations, unplug the unit.
2. Do not touch or wet the machine compartment parts. This could result in failure or breakdown.
3. To prevent possible damage, do not clean the plastic parts with water above 40°C or in a dishwasher.

## 1. INTERIOR, EXTERIOR, SHELF

- \* Clean the interior and exterior at least once a week for sanitary use. The unit can be moved by unlocking the Casters [caster models].
- \* Clean off the interior and exterior with a soft cloth soaked in cold or warm water containing the proper amount of neutral cleaner and wrung dry. Do not use a water jet to clean the machine compartment.
- \* Chemical agents other than neutral cleaner might cause damage to the interior and exterior surfaces.
- \* The Door Gasket and its contact surface get soiled easily. Clean every surface of these parts thoroughly. Remnants of food will accelerate aging.
- \* Use a cloth to wipe off any water staying inside the cabinet.

## 2. AIR FILTER

Plastic mesh Air Filters remove dirt or dust from the air, and keep the Condenser from getting clogged. If the Filters get clogged, the refrigerator/freezer's performance will be reduced. Check the Filters at least twice a month. When clogged, use warm water and a neutral cleaner to wash the Filters. Do not operate the unit with the Air Filters removed, or the Condenser will get clogged, resulting in failure.

- 1) Remove the Air Filter from the Front Panel.
- 2) Wash the Air Filter carefully with cold or warm water containing the proper amount of neutral cleaner. Rinse and dry the Air Filter thoroughly.
- 3) To refit the Air Filter, put the two Tabs into the bottom slots in the Front Panel, and tightly attach the Air Filter over the entire slots by using the magnet provided.

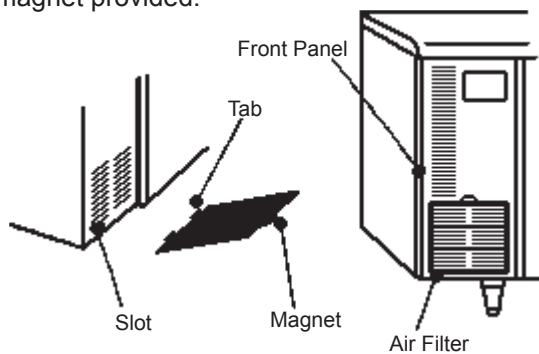

Fig. 9

## IV. BEFORE CALLING A SERVICE AGENT

### IMPORTANT

1. If the Temperature Display Window on the Operation Panel indicates an error code or something seems wrong with the unit, check for possible causes according to the following instructions. If the problem still exists, immediately contact an authorized Hoshizaki service company.
2. When contacting a service company, let them know the model name, serial number, date of installation (see Warranty Card) and state of the trouble.
3. Do not attempt to repair the unit yourself.

### 1. TROUBLES WITH ERROR CODE INDICATION

When the Temperature Display Window on the Operation Panel flashes alternately between an error

code and the cabinet temperature, check the error code and follow the instructions below.

- 1) If one of the following error codes is displayed, immediately contact an authorized Hoshizaki service company.

Code	Problem
E3	Defrost time too long.
E8, E9	Thermistor defective.
EA, ED	Controller Board defective.

- 2) If one of the following error codes is displayed, check and correct the condition of the unit according to the following instructions:

Code	Problem and Remedy
E1	Cabinet temperature too high. (1) Door(s) left open. Close. (2) Warm or hot foods inside. Take them out. (3) Ambient temperature too high. Avoid installation near high heat producing equipments or exposure to direct sunlight.
E2	Cabinet temperature too low. (1) Ambient temperature too low. Use in the range from 5°C to 43°C. (2) Frozen foods being defrosted. Error code will disappear when defrosting is completed.
E4, E7	Condenser clogged or ambient temperature too high. (1) Air Filter clogged. Clean. (2) Ambient temperature too high. Avoid installation near high heat producing equipments or exposure to direct sunlight.

E1, E2: Automatically resets when a proper cabinet temperature is resumed.

E4, E7: After the above checks and corrections, turn the power supply off and back on again.

If the error code still appears in the Temperature Display Window even after the above checks and corrections, immediately contact an authorized Hoshizaki service company.

### 2. TROUBLES WITHOUT ERROR CODE INDICATION

- 1) Unit fails to operate:
  - (1) Unplugged.
  - (2) Power failure.
  - (3) Main power supply disconnected.

# ENGLISH

- 2) Poor cooling performance:
- (1) Ambient temperature too high (above 43°C).
  - (2) Door(s) opened too often.
  - (3) Cabinet temperature setting too high.
  - (4) Too packed with foods or air inlet/outlet blocked.
  - (5) Air Filter not clean.
  - (6) Door(s) left open.
  - (7) Warm or hot foods inside.
  - (8) Unit in defrost process. The cabinet temperature may rise temporarily during defrost cycle but will not affect the foods inside.

- 3) Condensation around Door(s):
- (1) Ambient humidity too high.
  - (2) Door(s) not closed tightly.

## IMPORTANT

This refrigerator/freezer is designed to automatically evaporate defrost water in the machine compartment. But depending on use conditions, some defrost water may be left in the evaporating pan and run out of the machine compartment bottom. If dripping onto the floor is not allowed, use a pan or vat to receive the defrost water.

- 4) Noise:
- (1) Normal operating sounds from Compressor, Condenser Fan Motor or Interior Fan Motor.
  - (2) Installed on an unsteady floor. Contact an authorized Hoshizaki service company.
  - (3) Not leveled in the left-to-right or front-to-rear directions. Contact an authorized Hoshizaki service company.
- 5) Frosting inside compartment:
- (1) Ambient humidity too high.
  - (2) Door(s) opened too often.

## V. DISPOSAL

When disposing of the refrigerator/freezer, contact an authorized Hoshizaki service company or a specialized waste disposal company.

## IMPORTANT



The insulation foaming agent used for the unit body contains flammable gas cyclopentane. With this in mind, dispose of the refrigerator/freezer properly.

## VI. WARRANTY

Hoshizaki warrants to the original owner/user that all Hoshizaki branded products shall be free of defects in material and/or workmanship for the duration of the "warranty period". The warranty shall be effective for one year from the date of installation. Hoshizaki's liability under the terms of the warranty are limited and shall exclude routine servicing, cleaning, essential maintenance and/or repairs occasioned by misuse and installations not in accordance with Hoshizaki guidelines.

Warranty repairs should be completed by an approved Hoshizaki dealer or service agency using genuine Hoshizaki components.

To obtain full details of your warranty and approved service agency, please contact your dealer/supplier, or the nearest Hoshizaki Service office in Europe:

U.K./Ireland - Hoshizaki UK  
TEL: +44 (0)845 456 0585  
FAX: +44 (0)1462 499080

Holland - Hoshizaki Europe  
TEL: +31 (0)20 6918499  
FAX: +31 (0)20 6918768

Belgium/Luxemburg - Hoshizaki Belgium  
TEL: +32 (0)2 7123030  
FAX: +32 (0)2 7123031

Germany/Switzerland/Austria - Hoshizaki  
Deutschland  
TEL: +49 (0)2154 92810  
FAX: +49 (0)2154 928128

France - Hoshizaki France  
TEL: +33 (0)1 48639380  
FAX: +33 (0)1 48639388

Spain/Portugal - Hoshizaki Iberia  
TEL: +34 (0)93 4780952  
FAX: +34 (0)93 4780900

Other countries - Hoshizaki Europe  
TEL: +31 (0)20 6918499 or +44 (0)845 456 0585  
FAX: +31 (0)20 6918768 or +44 (0)1462 499080

**This product includes a hermetically sealed refrigeration system that contains fluorinated greenhouse gases covered by the Kyoto Protocol:**

RTE-120/150/180SNA	R134a / GWP 1430 / 0.170kg
RTE-120/170SDA-GN	
FTE-120/150SNA	R404A / GWP 3920 / 0.200kg
FTE-120SDA-GN	
FTE-180SNA	R404A / GWP 3920 / 0.190kg
FTE-170SDA-GN	

**This product is insulated with foam blown with fluorinated greenhouse gases.**



**EC DECLARATION OF CONFORMITY**

Manufacturer: Hoshizaki (Suzhou) Co., Ltd.  
No. 15 Qingqiu Street, Suzhou Industrial Park,  
Suzhou 215126 China

We hereby declare that the machine(s) listed below and manufactured by us meet the essential health and safety requirements demanded by the following EC regulations:

EC Regulations: EMC Directive (2004/108/EC)  
Low Voltage Directive (2006/95/EC)

Harmonised European Standards applied: EN 55014-1 (EMC)  
EN 55014-2 (EMC)  
EN 61000-3-2 (EMC)  
EN 61000-3-3 (EMC)  
EN 60335-1 (LVD)  
EN 60335-2-89 (LVD)  
EN 62233 (EMF)

CE Marking first affixed: 2010

Product Description: Hoshizaki Undercounter Refrigerator/Freezer

Model(s): RTE-120SNA, RTE-150SNA, RTE-180SNA  
RTE-120SDA-GN, RTE-170SDA-GN  
FTE-120SNA, FTE-150SNA, FTE-180SNA  
FTE-120SDA-GN, FTE-170SDA-GN

Authorised Representative: Hoshizaki Europe B.V.  
Keienbergweg 50 C/D, 1101 GC Amsterdam,  
The Netherlands

Name: Akira Kamiya

Position: Managing Director

This declaration will no longer be valid if any alterations are made to the machine(s) without our approval.

## AVERTISSEMENT



Garder au sec

Ne mouillez pas cet appareil et ne l'utilisez pas dans des environnements présentant un risque d'humidité. Cela risquerait de provoquer une fuite de courant et d'entraîner des risques de choc électrique ou d'incendie.

## IMPORTANT

1. Ce livret est un élément essentiel qui fait partie intégrante du produit et il doit être conservé soigneusement par l'utilisateur. Veuillez lire attentivement les conseils et les avertissements qui s'y trouvent, car ils ont pour but de fournir à l'installateur et à l'utilisateur des informations essentielles pour une installation correcte, une utilisation en toute sécurité et un entretien adéquat du produit. Veuillez conserver précieusement ce livret pour toute référence ultérieure.
2. Ce réfrigérateur/congélateur est de type commercial : il doit donc uniquement être utilisé pour les usages pour lesquels il a été expressément conçu. Toute autre utilisation doit être considérée comme inappropriée et donc dangereuse. Le fabricant décline toute responsabilité pour les dégâts provoqués par une utilisation inappropriée, incorrecte et abusive.
3. Cet appareil n'a pas été conçu pour être utilisé par des personnes (enfants compris) aux capacités physiques, sensorielles ou mentales réduites, ni par des personnes dont l'expérience et les connaissances sont limitées, sauf si elles sont sous la surveillance d'une personne responsable de leur sécurité ou que celle-ci leur a donné des instructions relatives à l'utilisation de l'appareil. Surveiller les enfants pour éviter qu'ils ne jouent avec l'appareil.

## I. INFORMATIONS GENERALES

### 1. CONSTRUCTION

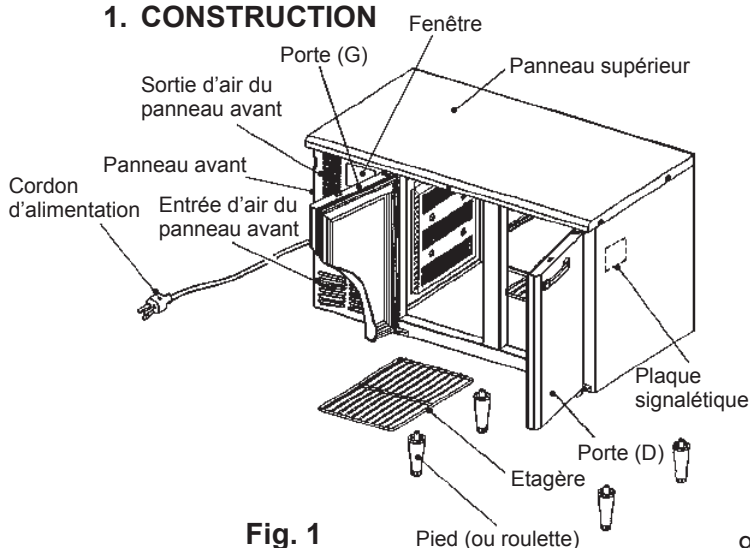

Fig. 1

Remarque : Fixez les quatre pieds (ou roulettes) fournis avec l'appareil dans les orifices de montage situés au-dessous de l'unité.

## II. CONSIGNES D'INSTALLATION ET D'UTILISATION

### 1. EMBLACEMENT

#### IMPORTANT

Ce réfrigérateur/congélateur n'est pas conçu pour être utilisé à l'extérieur. La température ambiante normale de fonctionnement doit être comprise entre 5 °C et 43 °C (classe climatique ISO : 5).

Pour un fonctionnement optimal :

- \* Le réfrigérateur/congélateur ne doit pas être placé à proximité de fours, grills, ou toute autre source de chaleur importante.
- \* L'appareil doit avoir une assise solide.
- \* Pour régler la hauteur de l'unité, tournez les dispositifs de réglage des pieds. L'unité doit toujours être mise de niveau d'un côté à l'autre et de l'arrière à l'avant (marge autorisée de 1 °).

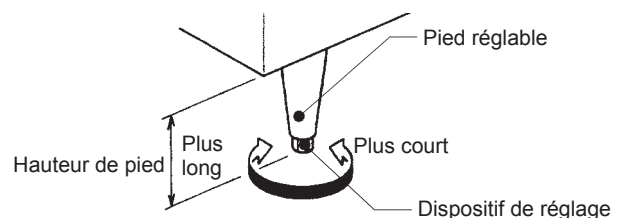

Fig. 2

#### ATTENTION

La hauteur des pieds réglables doit se limiter à 9 - 12 cm. Des pieds trop hauts ne fourniraient pas un soutien suffisamment solide, et les dispositifs de réglage risqueraient de tomber, exposant les utilisateurs à des risques de blessures.

- \* Evitez les emplacements où les écoulements d'eau sont interdits. Tout particulièrement, de la condensation a davantage de risques de se former entre deux unités installées côte à côte ou dos à dos (éventuellement avec un appareil d'un autre fabricant), entraînant un écoulement d'eau.
- \* N'exposez pas l'unité à la lumière directe du soleil ou à des températures élevées.

# FRANÇAIS

\* Prévoyez toujours un espace d'au moins 50 cm entre l'entrée ou la sortie d'air du panneau avant et le mur ou les autres appareils, afin d'assurer une circulation d'air correcte. Vous devez disposer de suffisamment d'espace à l'avant de l'unité, afin de pouvoir régler facilement la température à l'intérieur de l'appareil. Si la température ambiante risque de dépasser 38 °C, laissez un espace d'au moins 10 cm entre le mur et le compartiment de l'appareil, afin d'éviter toute surcharge ou dommage au niveau du circuit de refroidissement.

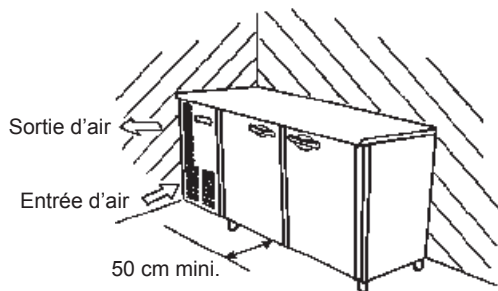

Fig. 3

## 2. INSTALLATION

### IMPORTANT

1. Ne penchez pas l'unité de plus de 45 ° lorsque vous montez les pieds ou les roulettes.
2. Portez l'unité en la tenant par le fond.

1) Coupez le ruban de transport et retirez le carton.

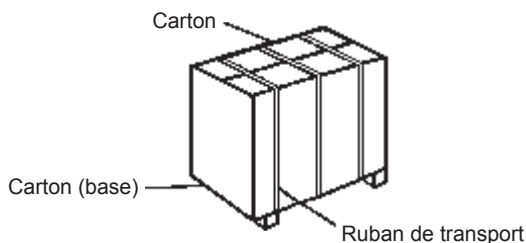

Fig. 4

2) Sortez les accessoires (pieds ou roulettes).

3) Soulevez l'unité vers l'arrière pour monter les pieds ou les roulettes (travaillez à deux).

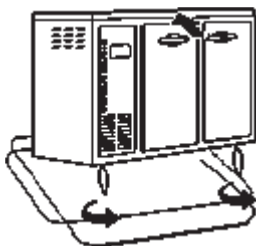

Fig. 5

4) Montez les pieds ou les roulettes arrière de la même façon. En cas de montage des roulettes, avant de monter les roulettes arrière, bloquez les deux roulettes avant ; à défaut, l'unité glisserait lorsque vous la penchiez.

5) Avant d'utiliser l'unité, retirez tous les cartons de transport, l'emballage, le(s) ruban(s) et le film plastique qui protège l'extérieur et le panneau supérieur. Veillez à ne pas endommager les panneaux extérieurs.

6) Positionnez l'unité dans l'endroit sélectionné.

7) Nettoyez l'intérieur à l'aide d'un chiffon doux humidifié avec de l'eau froide ou chaude contenant une quantité suffisante de nettoyant neutre, après l'avoir essoré.

8) Mettez le réfrigérateur/congélateur de niveau dans les deux sens : à la fois de gauche à droite et d'avant en arrière (marge autorisée de 1 °).

## 3. ETAGERE ET CLIP POUR ETAGERE

\* Cette étagère peut être réglée par incréments de 1". Réglez les clips pour étagère en fonction de la hauteur des éléments à y stocker.

\* Pour fixer le clip pour étagère, insérez le cran supérieur dans un trou de l'emplacement pour étagère afin de l'assembler au clip et poussez le cran inférieur dans un autre trou jusqu'à ce qu'il s'enclenche en place. Pour retirer le clip, procédez de manière inverse.

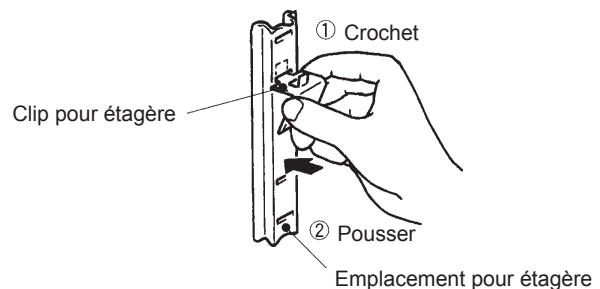

Fig. 6

### ATTENTION

Fixez correctement les clips pour mettre l'étagère de niveau.

#### 4. BRANCHEMENTS ELECTRIQUES

##### IMPORTANT

Ce réfrigérateur/congélateur est fourni sans commutateur d'alimentation électrique ni rupteur de mise à la terre, mais uniquement avec une protection de surintensité (fusible). Installez un commutateur d'au moins 10 A sur l'alimentation secteur.

- \* Ce réfrigérateur/congélateur doit être branché dans un réceptacle d'alimentation séparé facilement accessible et disposant d'une puissance suffisante. La variation de tension admissible maximale ne doit pas dépasser  $\pm 10\%$  de la valeur nominale figurant sur la plaque signalétique. Reportez-vous à la plaque signalétique.
- \* Si le cordon et la fiche d'alimentation électrique sont à remplacer, l'opération doit être effectuée par un technicien qualifié, afin d'éviter tout danger.

#### 5. FONCTIONNEMENT

##### IMPORTANT

1. Veillez à ne pas mouiller le compartiment de l'appareil. Cela pourrait entraîner une panne ou un risque de choc électrique.
2. Pour éviter tout choc électrique, ne touchez pas la prise électrique avec les mains mouillées.
3. N'entreposez pas dans l'unité de substances inflammables volatiles telles que de l'essence, de l'éther, des produits adhésifs ou du GPL, ou des substances explosives telles que des aérosols avec gaz propulseur inflammable.
4. Ce réfrigérateur/congélateur est uniquement conçu pour le stockage temporaire des aliments. Toute autre utilisation (par ex. : stockage de produits chimiques ou médicaux tels que des vaccins ou du sérum) peut entraîner une détérioration des articles stockés.
5. Ne jetez rien sur les étagères et ne chargez pas plus de 30 kg sur chacune d'elle. Elles pourraient tomber et blesser quelqu'un.
6. Ne stockez pas des bouteilles ou des canettes près de la sortie d'air. Elles pourraient geler et se casser, provoquant ainsi des risques de blessure.

7. N'utilisez pas un vaporisateur contenant du gaz combustible et ne placez pas des produits volatiles ou inflammables près de l'unité. Une étincelle produite (par exemple) par un commutateur pourrait les enflammer.
8. Ne placez rien dans le compartiment de l'appareil, ou dans l'entrée ou la sortie d'air. Le ventilateur à l'intérieur de celui-ci tourne rapidement et peut provoquer des blessures ou de la chaleur.
9. Mettez le réfrigérateur/congélateur sous tension pendant 1 heure et vérifiez si la température est correcte avant d'y placer des aliments.
10. Ne bloquez pas l'entrée ni la sortie d'air avec des aliments.
11. Ne remplissez pas complètement l'appareil avec des aliments. Laissez un peu d'espace entre les aliments pour assurer une bonne circulation de l'air.
12. Ne placez pas d'aliments tièdes ou chauds dans l'appareil. Laissez-les tout d'abord refroidir, sinon cela ferait monter la température à l'intérieur de l'appareil et cela risquerait de détériorer les autres aliments stockés dans l'appareil ou de surcharger le réfrigérateur/congélateur.
13. Veillez à ce que tous les articles soient bien rangés sur chaque étagère.
14. Les aliments humides et frais, et ceux dégageant une forte odeur (fruits de mer, etc.) doivent être enveloppés de film plastique ou placés dans une boîte hermétique. Sinon, ces aliments risquent de se dessécher ou de transmettre leur odeur aux autres aliments.
15. Les aliments contenant de l'acide acétique ou de la levure doivent être enveloppés de film plastique. Sinon, ils risquent d'accélérer la corrosion de l'évaporateur et des tubes en cuivre, et de provoquer ainsi des pannes.
16. Les aliments prévus pour être consommés directement par des être humains doivent être stockés sur les étagères dans un conteneur adéquat et doivent être protégés de tout contact direct avec les parois intérieures de l'appareil.

17. N'utilisez pas le congélateur pour surgeler des aliments. Il est conçu uniquement pour stocker des aliments congelés. Les glaces de qualité supérieure risquent de fondre pendant le cycle de dégivrage : elles ne doivent pas être stockées dans ce congélateur.

18. Les portes risquent d'être difficiles à ouvrir juste après leur fermeture à cause de la pression négative créée dans l'appareil. Attendez environ 30 secondes.

## [a] DEMARRAGE

- 1) Branchez l'unité.
- 2) Le compresseur et le moteur du ventilateur du condenseur démarreront au bout de 3,5 minutes.

## [b] REGLAGE DE LA TEMPERATURE INTERIEURE DE L'APPAREIL

La température intérieure de l'appareil est réglée en usine sur 3 °C pour le réfrigérateur et sur -18 °C pour le congélateur. Si nécessaire, vous pouvez régler la température de la façon suivante :

- 1) Ouvrez le panneau avant.
- 2) Appuyez sur la touche SET (Valeur mesurée) pour afficher la température actuelle à l'intérieur de l'appareil.
- 3) Maintenez la touche SET (Valeur mesurée) enfoncée et appuyez sur une des touches de commande de température jusqu'à ce que la fenêtre d'affichage de la température indique la température de votre choix. La température intérieure de l'appareil peut être réglée entre -6 °C et 12 °C pour le réfrigérateur et entre -7 °C et -25 °C pour le congélateur.

Remarque : Il est possible que les températures ci-dessus ne soient pas disponibles lorsque la température ambiante dépasse 30 °C.

- 4) La température intérieure de l'appareil affichée est réglée de façon à correspondre environ à la température au centre de l'appareil, lorsque celui-ci ne contient aucun aliment. Cependant, en fonction de l'agencement des aliments stockés, de la fréquence d'ouverture de la porte et des points de mesure, elle peut être différente de la température réelle.

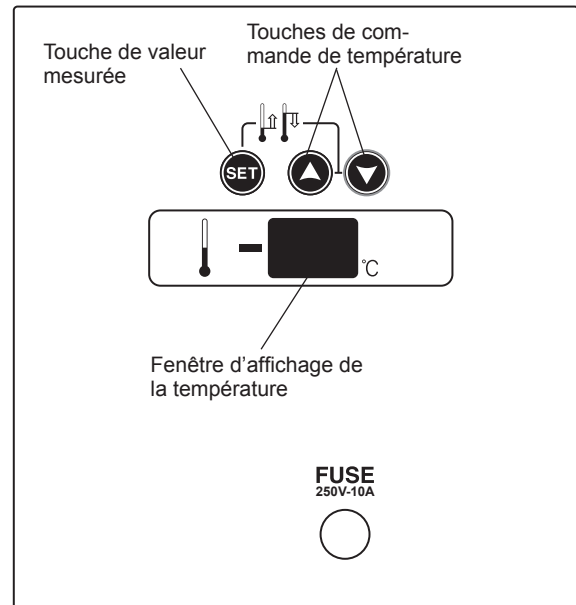

Fig. 7

## [c] REFRIGERATION RAPIDE

Pour réfrigérer rapidement les aliments stockés, choisissez le mode Réfrigération rapide. Le moteur du ventilateur interne fonctionne alors en continu pour accélérer la réfrigération.

- 1) Pour faire fonctionner le moteur du ventilateur interne en continu, maintenez la touche Rapid (Réfrigération rapide) enfoncée pendant 5 secondes. En réfrigération rapide, le point décimal de la fenêtre d'affichage de la température disparaît.
- 2) Pour revenir en fonctionnement normal, maintenez la touche Rapid (Réfrigération rapide) enfoncée pendant 5 secondes. La décimale réapparaît sur la fenêtre d'affichage de la température.



Fig. 8

## [d] DEGIVRAGE

Le réfrigérateur/congélateur dégivre automatiquement l'évaporateur toutes les 6 heures. Pendant le cycle de dégivrage, la fenêtre d'affichage de la température affiche « dF ».

Pour lancer un cycle de dégivrage manuel, maintenez les deux touches de commande de température enfoncées simultanément pendant un certain temps. Le cycle de dégivrage suivant commence dans 6 heures.

## [e] ARRET

- 1) Avant d'arrêter l'unité, placez les aliments stockés dans un autre réfrigérateur/congélateur.
- 2) Débranchez l'appareil ou coupez l'alimentation.
- 3) Si vous prévoyez de stocker l'unité arrêtée sur une longue période de temps, nettoyez l'intérieur de l'appareil et les joints de porte, séchez-les soigneusement et stockez l'unité dans un endroit sec.

## III. CONSIGNES D'ENTRETIEN ET DE NETTOYAGE

### AVERTISSEMENT

1. Avant toute opération de maintenance ou de nettoyage, débranchez l'unité.
2. Ne touchez pas et ne mouillez pas les pièces situées à l'intérieur du compartiment moteur de l'appareil. Cela pourrait entraîner une panne.
3. Afin d'éviter tout dommage possible, ne nettoyez pas les pièces en plastique avec de l'eau à plus de 40 °C ou dans un lave-vaisselle.

## 1. INTERIEUR, EXTERIEUR, ETAGERE

- \* Pour une utilisation respectant les normes d'hygiène, nettoyez l'intérieur et l'extérieur au moins une fois par semaine. Vous pouvez déplacer l'appareil en débloquant les roulettes [modèles avec roulettes].
- \* Nettoyez l'intérieur et l'extérieur à l'aide d'un chiffon doux humidifié avec de l'eau froide ou chaude contenant une quantité suffisante de nettoyant neutre, après l'avoir essoré. N'utilisez pas un jet d'eau pour nettoyer le compartiment de l'appareil.
- \* Les agents chimiques et tous les autres nettoyants non-neutres peuvent endommager les surfaces intérieure et extérieure.
- \* Le joint de porte et sa surface de contact se salissent facilement. Nettoyez chacune de ces surfaces soigneusement. Les traces d'aliments non éliminées accélèrent le vieillissement de l'appareil.
- \* Utilisez un chiffon pour essuyer toute trace d'eau à l'intérieur de l'appareil.

## 2. FILTRE A AIR

Des filtres à air en plastique permettent de filtrer les impuretés et la poussière de l'air, et empêchent l'obturation du condenseur. L'encrassement des filtres affecte les performances du réfrigérateur/congélateur. Vérifier les filtres deux fois par mois minimum. En cas d'encrassement, laver les filtres en utilisant une solution d'eau chaude et de produit nettoyant neutre. N'utilisez pas l'unité sans filtres à air : le condenseur se boucherait, ce qui entraînerait une panne.

- 1) Retirez le filtre à air du panneau avant.
- 2) Lavez soigneusement le filtre à air avec de l'eau froide ou chaude contenant une quantité suffisante de produit nettoyant neutre. Rincez et séchez soigneusement le filtre à air.
- 3) Pour réinstaller le filtre à air, mettez les deux languettes dans les logements inférieurs du panneau avant et fixez fermement le filtre à air sur les logements à l'aide de l'aimant fourni à cet effet.

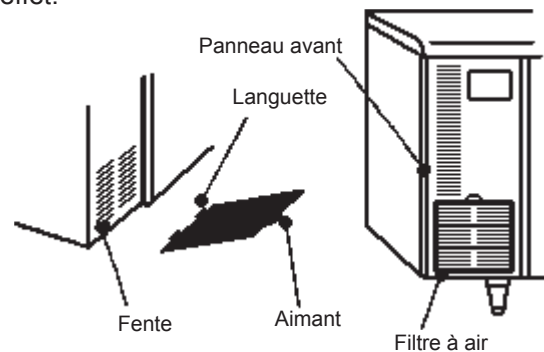

Fig. 9

## IV. AVANT DE CONTACTER UN AGENT D'ENTRETIEN

### IMPORTANT

1. Si la fenêtre d'affichage de la température du panneau de commande indique un code d'erreur ou si un problème survient, recherchez les causes possibles en suivant les instructions suivantes. Si le problème persiste, contactez immédiatement une société d'entretien agréée par Hoshizaki.
2. Indiquez-lui le nom du modèle, le numéro de série, la date d'installation (voir la garantie) et le problème.
3. N'essayez pas de réparer vous-même l'appareil.

# FRANÇAIS

## 1. PROBLEMES AVEC INDICATION DE CODE D'ERREUR

Lorsque la fenêtre d'affichage de la température du panneau de commande clignote, affichant en alternance un code d'erreur et la température à l'intérieur de l'appareil, notez le code d'erreur et suivez les instructions ci-dessous.

- 1) Si un des codes d'erreur suivants s'affiche, contactez immédiatement une compagnie d'entretien agréée par Hoshizaki.

Code	Problème
E3	Dégivrage trop long.
E8, E9	Thermistance défectueuse.
EA, ED	Carte contrôleur défectueuse.

- 2) Si un des codes d'erreur suivants s'affiche, contrôlez et corrigez les conditions de fonctionnement de l'unité en suivant les instructions ci-dessous :

Code	Problème et solution
E1	Température à l'intérieur de l'appareil trop élevée. (1) Une ou plusieurs des portes ont été laissées ouvertes. Fermez la/les portes(s). (2) Aliments tièdes ou chauds à l'intérieur. Retirez-les. (3) Température ambiante trop élevée. Evitez d'installer le réfrigérateur/ congélateur près d'appareils produisant une température élevée et ne l'exposez pas à la lumière directe du soleil.
E2	Température à l'intérieur de l'appareil trop basse. (1) Température ambiante trop basse. Utilisez l'appareil dans une pièce où la température ambiante se situe entre 5 °C et 43 °C. (2) Compartiment congélateur en cours de dégivrage. Le code d'erreur disparaîtra lorsque le dégivrage sera terminé.
E4, E7	Condenseur bouché ou température ambiante trop élevée. (1) Le filtre à air est bouché. Nettoyer (2) Température ambiante trop élevée. Evitez d'installer le réfrigérateur/ congélateur près d'appareils produisant une température élevée et ne l'exposez pas à la lumière directe du soleil.

E1, E2 : Se réinitialise automatiquement lorsqu'une température intérieure correcte est atteinte à l'intérieur de l'appareil.

E4, E7 : Après avoir effectué les contrôles et les corrections ci-dessus, éteignez et rallumez l'appareil.

Si la fenêtre d'affichage de la température continue à afficher le code d'erreur, même après avoir effectué les contrôles et les corrections ci-dessus, contactez immédiatement une compagnie d'entretien agréée par Hoshizaki.

## 2. PROBLEMES SANS INDICATION DE CODE D'ERREUR

- 1) L'unité ne fonctionne pas :

- (1) Débranché.
- (2) Problème au niveau de l'alimentation électrique.
- (3) Alimentation coupée.

- 2) Mauvaises performances de refroidissement :

- (1) Température ambiante trop élevée (supérieure à 43 °C).
- (2) Porte(s) ouverte(s) trop souvent.
- (3) Réglage de température intérieure de l'appareil trop élevé.
- (4) L'appareil est surchargé d'aliments ou l'entrée/ la sortie d'air est bloquée.
- (5) Filtre à air sale.
- (6) Une ou plusieurs des portes ont été laissées ouvertes.
- (7) Aliments tièdes ou chauds à l'intérieur.
- (8) L'unité est en cours de dégivrage. Pendant le dégivrage, il se peut que la température intérieure de l'appareil augmente, mais cela n'affectera en rien les aliments placés à l'intérieur du réfrigérateur/congélateur.

- 3) Condensation près de la (des) porte(s) :

- (1) Taux d'humidité ambiante trop élevé.
- (2) Porte(s) mal fermée(s).

### IMPORTANT

Ce réfrigérateur/congélateur est conçu pour faire évaporer automatiquement l'eau de dégivrage qui se trouve dans le compartiment de l'appareil. Cependant, selon les conditions d'utilisation, il peut arriver qu'un peu d'eau de dégivrage reste dans le bac d'évaporation et s'écoule du dessous du compartiment de l'appareil. Si le sol sur lequel l'appareil est installé ne permet pas les écoulements d'eau, prévoyez un bac ou une cuvette pour recevoir cette eau de dégivrage.

## 4) Bruit :

- (1) Bruits de fonctionnement normaux provenant du compresseur, du moteur du ventilateur de condenseur ou du moteur du ventilateur interne.
- (2) L'appareil est installé sur un sol instable. Contactez une compagnie d'entretien agréée par Hoshizaki.
- (3) L'appareil n'a pas été mis à niveau de gauche à droite et de l'avant à l'arrière. Contactez une compagnie d'entretien agréée par Hoshizaki.

Royaume-Uni/Irlande - Hoshizaki UK

TEL : +44 (0)845 456 0585

FAX : +44 (0)1462 499080

Pays-Bas - Hoshizaki Europe

TEL : +31 (0)20 6918499

FAX : +31 (0)20 6918768

Belgique/Luxembourg - Hoshizaki Belgium

TEL : +32 (0)2 7123030

FAX : +32 (0)2 7123031

## 5) Givre dans le compartiment :

- (1) Taux d'humidité ambiante trop élevé.
- (2) Porte(s) ouverte(s) trop souvent.

Allemagne/Suisse/Autriche - Hoshizaki Deutschland

TEL : +49 (0)2154 92810

FAX : +49 (0)2154 928128

France - Hoshizaki France

TEL : +33 (0)1 48639380

FAX : +33 (0)1 48639388

## V. MISE AU REBUT

Si vous souhaitez vous débarrasser de votre réfrigérateur/congélateur, contactez une société d'entretien agréée par Hoshizaki ou une société spécialisée dans mise au rebut d'anciens appareils.

Espagne/Portugal - Hoshizaki Iberia

TEL : +34 (0)93 4780952

FAX : +34 (0)93 4780900

### IMPORTANT



La garniture isolante utilisée dans le corps de l'unité contient un gaz inflammable : le cyclopentane. Prenez cela en compte lorsque vous mettez le réfrigérateur/congélateur au rebut afin de le recycler correctement.

Autres pays - Hoshizaki Europe

TEL : +31 (0)20 6918499 ou +44 (0)845 456 0585

FAX : +31 (0)20 6918768 ou +44 (0)1462 499080

## VI. GARANTIE

Hoshizaki garantit au propriétaire/à l'utilisateur d'origine que tous les produits portant la marque Hoshizaki seront exempts de tout défaut et/ou vice de fabrication au cours de la « période de garantie ». La garantie est valable un an à compter de la date d'installation.

La responsabilité de Hoshizaki aux termes de la garantie est limitée et exclut les interventions d'entretien de routine, de nettoyage, de maintenance essentielle et/ou les réparations découlant d'une utilisation abusive et d'installations non conformes aux directives de Hoshizaki.

Les réparations effectuées au titre de la garantie doivent être effectuées par un revendeur ou un réparateur agréé Hoshizaki utilisant des composants Hoshizaki d'origine.

Pour tout renseignement sur votre garantie et les réparateurs agréés, veuillez contacter votre revendeur/fournisseur ou le centre de réparation Hoshizaki européen le plus proche :

**Ce produit comprend un système de réfrigération hermétiquement fermé qui contient des gaz à effet de serre fluorés couverts par le Protocole de Kyoto :**

**RTE-120/150/180SNA R134a / GWP 1430 / 0,170 kg**

**RTE-120/170SDA-GN**

**FTE-120/150SNA R404A / GWP 3920 / 0,200 kg**

**FTE-120SDA-GN**

**FTE-180SNA R404A / GWP 3920 / 0,190 kg**

**FTE-170SDA-GN**

**Ce produit est isolé à l'aide de mousse soufflée avec des gaz à effet de serre fluorés.**



## DECLARATION DE CONFORMITE CE

Constructeur : Hoshizaki (Suzhou) Co., Ltd.  
No. 15 Qingqiu Street, Suzhou Industrial Park,  
Suzhou 215126 Chine

Nous affirmons par la présente que les machines indiquées ci-après ont été fabriquées par notre société en conformité avec les normes essentielles de santé et de sécurité fixées par les réglementations CE suivantes:

Réglementations CE : Directive EMC (2004/108/CE)  
Directive basse tension (2006/95/CE)

Normes européennes harmonisées appliquées : EN 55014-1 (EMC)  
EN 55014-2 (EMC)  
EN 61000-3-2 (EMC)  
EN 61000-3-3 (EMC)  
EN 60335-1 (LVD)  
EN 60335-2-89 (LVD)  
EN 62233 (EMF)

Date initiale du marquage CE : 2010

Description du produit : Réfrigérateur/congélateur Hoshizaki à placer sous un plan de travail

Modèle(s) : RTE-120SNA, RTE-150SNA, RTE-180SNA  
RTE-120SDA-GN, RTE-170SDA-GN  
FTE-120SNA, FTE-150SNA, FTE-180SNA  
FTE-120SDA-GN, FTE-170SDA-GN

Représentant autorisé : Hoshizaki Europe B.V.  
Keienbergweg 50 C/D, 1101 GC Amsterdam,  
Pays Bas

Nom : Akira Kamiya

Titre : Directeur général

La validité de la présente déclaration sera annulée si des modifications sont apportées à ces machines sans notre autorisation.



Trocken halten

## WARNUNG

Dieses Produkt vor Nässe schützen und nicht in potentiell nassen Umgebungen einsetzen. Dies könnte Elektrizität freisetzen und elektrischen Schlag oder Feuer verursachen.

## WICHTIG

1. Diese Broschüre ist ein integraler und wesentlicher Bestandteil des Produkts und ist deshalb vom Benutzer aufzubewahren. Bitte lesen Sie die Hinweise und Warnungen sorgfältig durch, da sie wichtige Informationen für die sachgemäße Installation, einen langen, sicheren Gebrauch und die Wartung des Produkts enthalten. Bitte heben Sie diese Bedienungsanleitung auf, damit Sie bei Bedarf darauf zurückgreifen können.

2. Dieses Gerät ist ein Kühl-/Gefrierschrank für den gewerblichen Einsatz und nur für den Zweck zu benutzen, für den er konstruiert ist. Jede andere Verwendung ist als Zweckentfremdung und somit als gefährlich anzusehen. Der Hersteller übernimmt keine Haftung oder Verantwortung für Schäden, die durch missbräuchliche, falsche oder unangemessene Verwendung verursacht werden.

3. Dieses Gerät darf nicht von Personen (einschl. Kindern) benutzt werden, deren physische, sensorische oder mentale Fähigkeiten eingeschränkt sind, die über keine Erfahrung und kein Wissen verfügen, es sei denn, sie werden von einer für ihre Sicherheit verantwortlichen Person bei der Benutzung des Gerätes beaufsichtigt oder angeleitet. Kinder sollten beaufsichtigt werden, um sicherzustellen, dass sie mit dem Gerät nicht spielen.

## I. ALLGEMEINE INFORMATIONEN

### 1. KONSTRUKTION



Abb. 1

Hinweis: Die vier mitgelieferten Gerätefüße (oder Laufrollen) in die Befestigungslöcher auf der Geräteunterseite montieren.

## II. INSTALLATIONS- UND BEDIENUNGSANLEITUNG

### 1. AUFSTELLORT

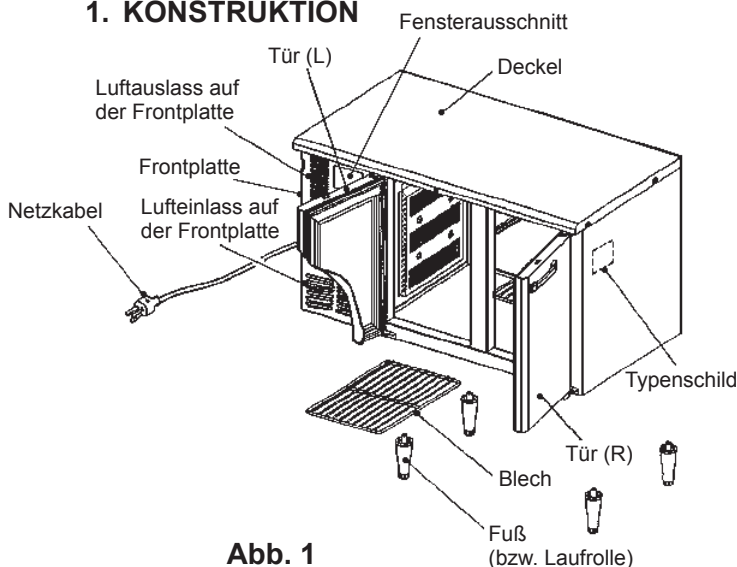
#### WICHTIG

Dieser Kühl-/Gefrierschrank eignet sich nicht für den Einsatz im Freien. Für Normalbetrieb muss die Raumtemperatur zwischen 5 °C und 43 °C liegen (ISO-Klimaklasse: 5).

So werden die besten Betriebsergebnisse erzielt:

- \* Der Kühl-/Gefrierschrank darf nicht neben Öfen, Grillgeräten oder anderen hitzeerzeugenden Geräten aufgestellt werden.
- \* Der Aufstellungsort für den Kühl-/Gefrierschrank muss einen stabilen und ebenen Untergrund aufweisen.
- \* Zur Ausrichtung der Gerätehöhe den Einsteller an den einstellbaren Gerätefüßen drehen. Das Gerät muss von Seite zu Seite und von hinten nach vorne immer waagrecht stehen (Ebenheit: innerhalb 1 °).



Abb. 2

#### VORSICHT

Die Höhe der einstellbaren Gerätefüße muss innerhalb von 9 -12 cm liegen. Wenn sie zu weit herausgedreht werden, können die Gerätefüße instabil werden oder die Einsteller herausfallen, was zu unerwarteten Verletzungen führen kann.

- \* Nicht an einem Ort aufstellen, an dem Tropfwasser nicht erlaubt ist. Vor allem Aufstellungen bei denen die Geräte direkt nebeneinander, oder mit den Rückseiten gegeneinander platziert werden (möglicherweise in Kombination mit Geräten anderer Hersteller), können Kondensation zwischen den Geräten und Tropfwasser auf dem Boden verursachen.

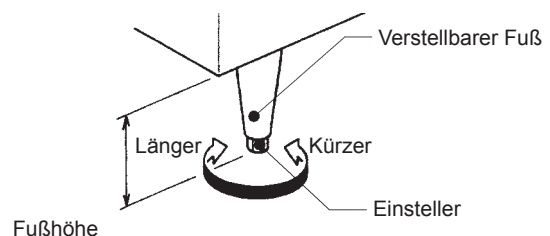
# DEUTSCH

\* Das Gerät nicht direktem Sonnenlicht oder hohen Temperaturen aussetzen.

\* Für eine ausreichende Luftzirkulation zwischen den Luftein-/auslassöffnungen an der Frontplatte und der Wand oder anderen Geräten mindestens 50 cm Abstand einhalten. Auf der Vorderseite des Gerätes muss genügend Raum für eine einwandfreie Einstellung der Gehäusetemperatur vorhanden sein. Wenn die Umgebungstemperatur 38 °C übersteigen kann, an den Seiten des Gerätes mindestens 10 cm Abstand zur Wand einhalten, um Überlastung und Schäden am Kühlkreislauf zu vermeiden.



Abb. 3

## 2. AUFBAU

### WICHTIG

1. Bei der Montage der Gerätefüße oder Laufrollen das Gerät nicht um mehr als 45 ° neigen.
2. Das Gerät beim Tragen an der Geräteunterseite halten.

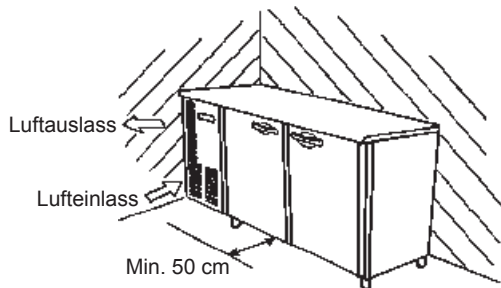
1) Das Transportband durchschneiden und den Karton entfernen.



Abb. 4

2) Die Gerätefüße oder Laufrollen herausnehmen.

3) Zur paarweisen Montage der vorderen Gerätefüße oder Laufrollen das Gerät nach hinten neigen.

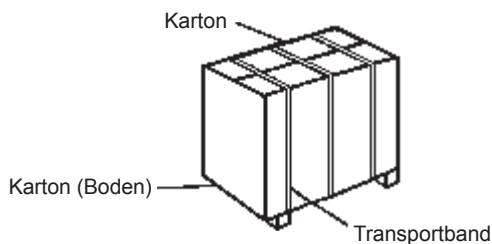

Abb. 5

4) Die hinteren Gerätefüße oder Laufrollen auf dieselbe Weise montieren. Bei der Montage der Laufrollen zuerst die beiden vorderen Laufrollen fixieren und dann erst die hinteren Laufrollen montieren. Das Gerät rollt sonst beim Neigen weg.

5) Vor der Inbetriebnahme des Gerätes jede Verpackung, alle Klebebänder und Schutzfilme außen und auf der Deckplatte entfernen. Darauf achten, dass die Außenplatten nicht beschädigt werden.

6) Das Gerät am gewünschten Aufstellungsort positionieren.

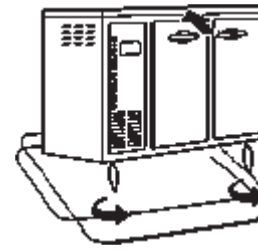
7) Den Geräteinnenraum mit einem weichen, in einer kalten oder warmen Neutralseifenlösung angefeuchteten Tuch reinigen.

8) Dieser Kühl-/Gefrierschrank muss von links nach rechts und von vorn nach hinten ausgerichtet werden (Ebenheit: innerhalb 1 °).

## 3. REGAL UND REGALKLAMMER

\* Das Regal ist in Abständen von 1 Zoll einstellbar. Die Regalklammern entsprechend der Höhe der gelagerten Stoffe positionieren.

\* Zum Einsetzen die Regalklammer mit der oberen Lasche in eine Positionsöffnung am Regalposten einhaken und die untere Lasche in eine andere Positionsöffnung hineindrücken, bis die Klammer einrastet. Zum Herausnehmen einer Regalklammer den oben beschriebenen Vorgang umkehren.



Abb. 6

**VORSICHT**

Damit das Regal waagrecht ist, die Regalklammern richtig einsetzen.

**4. ELEKTRISCHE ANSCHLÜSSE****WICHTIG**

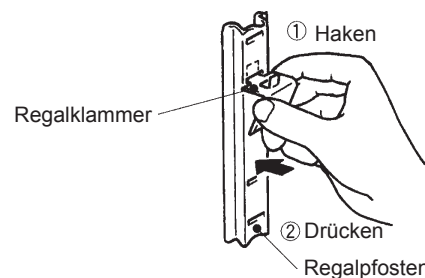
Dieser Kühl-/Gefrierschrank hat keinen Netzschalter und keinen FI-Schutzschalter, sondern nur einen Überstromschutz (Sicherung). In der Hauptstromversorgung einen Schalter mit mindestens 10 A Strombelastbarkeit installieren.

- \* Dieser Kühl-/Gefrierschrank muss in eine separate und gut zugängliche Steckdose mit ausreichend Leistung eingesteckt werden. Die maximale Spannungsschwankung darf  $\pm 10$  Prozent des auf dem Typenschild angegebenen Nennwertes nicht überschreiten. Siehe Typenschild.
- \* Zur Vermeidung von Gefahren darf das Auswechseln des Netzkabels oder des Netzsteckers nur von einer qualifizierten Fachkraft ausgeführt werden.

**5. BETRIEB****WICHTIG**

1. Darauf achten, dass keine Feuchtigkeit in das Maschinenabteil gelangt. Dies kann Störungen oder die Gefahr eines elektrischen Schlages verursachen.
2. Um einen elektrischen Schlag zu vermeiden, den Netzstecker nicht mit nassen Händen berühren.
3. In diesem Gerät keine flüchtigen oder leicht entflammaren Stoffe wie Benzin, Äther, Klebstoffe und Flüssiggas, oder explosiven Stoffe wie Aerosolsprays, die entflammables Treibmittel enthalten, aufbewahren.
4. Dieser Kühl-/Gefrierschrank ist nur zur kurzzeitigen Aufbewahrung von Lebensmitteln konzipiert. Jeder andere Einsatz (Lagerung von Chemikalien oder medizinischen Präparaten wie z. B. Impfstoffe und Seren) könnte zum Verfall der gelagerten Stoffe führen.
5. Keine Gegenstände auf die Bleche werfen und keine Lasten schwerer als 30 kg auflegen. Sie könnten herabfallen und Verletzungen verursachen.

6. In der Nähe des Luftauslasses keine Flaschen oder Büchsen aufbewahren. Sie könnten einfrieren und zerplatzen und ein Verletzungsrisiko verursachen.
7. Kein feuergefährliches Spray verwenden oder in der Nähe des Gerätes flüchtige oder entflammbare Substanzen aufbewahren. Sie könnten sich durch einen Schaltfunken o. ä. entzünden.
8. Keine Gegenstände in das Maschinenabteil oder den Luftein-/auslass stellen. Der sich im Innern schnell drehende Ventilator könnte Verletzungen oder Hitze verursachen.
9. Vor dem Befüllen mit Lebensmitteln den Kühl-/Gefrierschrank 1 Stunde lang aktivieren und dann auf die geeignete Temperatur überprüfen.
10. Den Luftein-/auslass nicht mit Lebensmitteln blockieren.
11. Den Schrank nicht zu eng mit Lebensmitteln befüllen. Für eine gute Luftzirkulation immer ausreichend Platz zwischen den Lebensmitteln freilassen.
12. Keine warmen oder heißen Lebensmittel in den Schrank legen. Lebensmittel immer erst abkühlen lassen. Durch die von ihnen verursachte Erhöhung der Schranktemperatur könnten andere im Schrank gelagerte Lebensmittel schlecht werden oder den Kühl-/Gefrierschrank überlasten.
13. Sicherstellen, dass alle Lebensmittel sicher auf jedem Blech liegen.
14. Feuchte, frische oder stark riechende Lebensmittel wie z. B. Meeresfrüchte, sollten in eine Plastikfolie eingewickelt oder in einen Behälter verpackt werden. Andernfalls könnten die Lebensmittel austrocknen oder ihren Geruch auf andere Lebensmittel übertragen.
15. Lebensmittel, die Essigsäure oder Hefe enthalten, sollten in Plastikfolie eingewickelt werden. Andernfalls könnten sie die Korrosion der Verdampfer- und Kupferrohre beschleunigen und dadurch Störungen verursachen.
16. Lebensmittel, die für den direkten menschlichen Verzehr vorgesehen sind, sollten auf dem Blech in einem geeigneten Behälter

aufbewahrt und vor dem direkten Kontakt mit der Gehäusewand geschützt werden.

17. Den Gefrierschrank nicht zum Einfrieren von Lebensmitteln verwenden. Er ist nur für die Aufbewahrung von Tiefkühlkost konzipiert. Da hochwertige Eiskrem während des Abtauzyklus schmelzen kann, sollte sie nicht im Gefrierschrank aufbewahrt werden.

18. Direkt nach dem Schließen der Tür kann im Gehäuseinnern Unterdruck entstehen. Das Öffnen der Tür kann dadurch erschwert werden. Warten Sie ca. 30 Sekunden.

## [a] INBETRIEBNAHME

- 1) Gerät einstecken.
- 2) Kompressor- und Verdichterventilatormotor starten nach 3,5 Minuten.

## [b] EINSTELLUNG DER SCHRANKTEMPERATUR

Die Schranktemperatur ist werkseitig auf 3 °C für den Kühlschrank und auf -18 °C für den Gefrierschrank eingestellt. Die Temperatur bei Bedarf wie folgt einstellen:

- 1) Öffnen Sie die Frontplatte.
- 2) Zur Anzeige der aktuellen Sollwert-Temperatur die Sollwerttaste (Set Point Button) drücken.
- 3) Die Sollwerttaste (Set Point Button) gedrückt halten und die Temperatureinstellungstaste (Temperature Control Button) drücken, bis im Temperaturanzeigefenster die gewünschte Temperatur erscheint. Die Schranktemperatur ist einstellbar von -6 °C bis 12 °C (Kühlschrank) und -7 °C bis -25 °C (Gefrierschrank).

Hinweis: Wenn die Umgebungstemperatur 30 °C übersteigt, ist der o. a. Temperaturbereich ggf. nicht verfügbar.

- 4) Die angezeigte Schranktemperatur entspricht ziemlich genau der Temperatur im Zentrum des leeren Schanks ohne Lebensmittel. Allerdings kann die Anzeige je nach Anordnung der gelagerten Lebensmittel, Häufigkeit des Öffnens der Tür oder entsprechend der Messpunkte von der tatsächlichen Temperatur abweichen.



Abb. 7

## [c] SCHNELLE KÜHLUNG

Um gelagerte Lebensmittel schnell zu kühlen, kann der Schnellkühlmodus gewählt werden. Zur Beschleunigung der Kühlung läuft der interne Ventilatormotor in diesem Modus ständig.

- 1) Die Taste „Rapid“ 5 Sekunden lang gedrückt halten, damit der interne Ventilatormotor ohne Unterbrechung läuft. Während der schnellen Kühlung wird im Temperaturanzeigefenster kein Dezimalpunkt angezeigt.
- 2) Um den Normalbetrieb wiederherzustellen, die Taste „Rapid“ erneut 5 Sekunden lang drücken. Der Dezimalpunkt wird im Display wieder angezeigt.

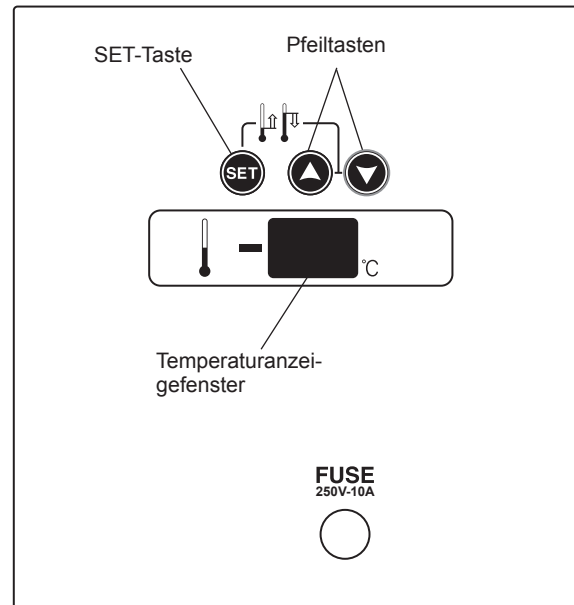

Abb. 8

## [d] ABTAUEN

Der Kühl-/Gefrierschrank tauet den Verdampfer alle 6 Stunden automatisch ab. Während des Abtauzyklus erscheint „dF“ im Temperaturanzeigefenster.

Um den manuellen Abtauzyklus zu starten, die beiden Pfeiltasten gleichzeitig eine Zeitlang gedrückt halten. Der nächste Abtauzyklus beginnt dann in 6 Stunden.

## [e] AUSSCHALTEN

- 1) Vor dem Ausschalten des Gerätes die gelagerten Lebensmittel in einen anderen Kühl-/Gefrierschrank umfüllen.
- 2) Netzstecker des Gerätes ausstecken oder die Stromversorgung trennen.
- 3) Zur Vorbereitung einer längeren Lagerung des Gerätes den Innenraum und die Türdichtungen reinigen, gründlich trocknen und das Gerät an einem trockenen Ort lagern.

## III. WARTUNGS- UND REINIGUNGSANLEITUNG

### WARNUNG

1. Vor allen Reinigungen oder Wartungsarbeiten das Gerät vom Netz trennen.
2. Die Teile im Maschinenabteil nicht berühren oder befeuchten. Dies könnte zu Störungen oder Ausfall führen.
3. Um Beschädigungen zu vermeiden, Kunststoffteile nicht mit über 40 °C heißem Wasser oder in einem Geschirrspüler reinigen.

### 1. INNENRAUM, AUSSENSEITE, REGAL

- \* Für einen hygienischen Gebrauch den Innenraum und die Außenseite mindestens einmal pro Woche reinigen. Das Gerät kann durch Entriegeln der Laufrollen (Modelle mit Laufrollen) bewegt werden.
- \* Das Gerät innen und außen mit einem weichen, in einer kalten oder warmen Neutralseifenlösung angefeuchteten Tuch reinigen. Zur Reinigung des Maschinenabteils keinen Dampfstrahl verwenden.
- \* Andere chemische Lösungsmittel als Neutralreiniger könnten die Innen- und Außenflächen beschädigen.
- \* Die Türdichtung und ihre Kontaktfläche verschmutzen sehr leicht. Alle Oberflächen dieser Teile daher gründlich reinigen. Lebensmittelreste beschleunigen den Verschleiß.
- \* Mit einem Tuch alle Wasserrückstände im Schrank abwischen.

## 2. LUFTFILTER

Maschen- oder Siebfilter aus Kunststoff entfernen Schmutz oder Staub aus der Luft und verhindern das Verstopfen des Verflüssigers. Mit zunehmender Verstopfung der Filter verringert sich die Leistung des Kühl-/Gefrierschranks. Die Filter mindestens zweimal im Monat überprüfen. Bei Verstopfung die Filter mit warmem Wasser und einem Neutralreiniger reinigen. Das Gerät nicht mit ausgebauten Luftfiltern betreiben, da sonst der Verflüssiger verstopft und Störungen verursacht.

- 1) Den Luftfilter von der Frontplatte ausbauen.
- 2) Den Luftfilter sorgfältig mit kaltem oder warmem Wasser mit der geeigneten Menge Neutralreiniger waschen. Den Luftfilter gründlich abspülen und trocknen.
- 3) Zum Einbauen des Luftfilters die beiden Laschen in die unteren Schlitze der Frontplatte stecken und den Luftfilter mit dem mitgelieferten Magnet fest über die ganze Länge der Schlitze anbringen.



Abb. 9

## IV. BEVOR SIE DEN KUNDENDIENST ANRUFEN

### WICHTIG

1. Wenn im Temperaturanzeigefenster im Bedienfeld ein Fehlercode erscheint oder das Gerät nicht einwandfrei funktioniert, überprüfen Sie anhand der folgenden Beschreibung auf mögliche Ursachen. Besteht das Problem weiterhin, wenden Sie sich sofort an eine autorisierte Hoshizaki-Kundendienstfirma.
2. Teilen Sie der Kundendienstfirma bei der Kontaktaufnahme die Modellbezeichnung, Seriennummer, das Aufstellungsdatum (siehe Garantiekarte) und die Fehlerbedingung mit.
3. Nicht versuchen, das Gerät selbst zu reparieren.

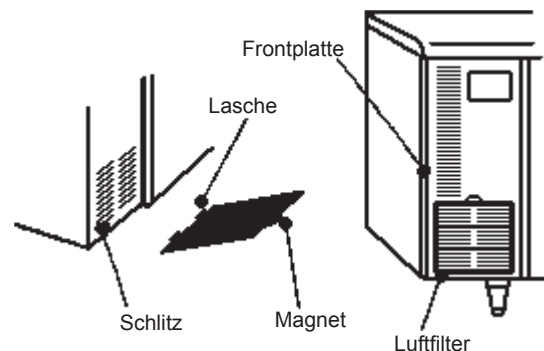
# DEUTSCH

## 1. STÖRUNGEN MIT FEHLERCODEANZEIGE

Wenn im Temperaturanzeigefenster im Bedienfeld abwechselnd der Fehlercode und die Schranktemperatur blinkt, den Fehlercode prüfen und die nachfolgenden Hinweise befolgen.

- 1) Wird einer der folgenden Fehlercodes angezeigt, unverzüglich ein autorisiertes Hoshizaki-Serviceunternehmen benachrichtigen.

Code	Problem
E3	Abtauzeit zu lang.
E8, E9	Thermistor defekt.
EA, ED	Steuerplatine defekt.

- 2) Wird einer der folgenden Fehlercodes angezeigt, den Gerätezustand entsprechend den folgenden Hinweisen prüfen und korrigieren:

Code	Problem und Abhilfe
E1	Schranktemperatur zu hoch. (1) Türe(n) nicht geschlossen. Schließen. (2) Warme oder heiße Lebensmittel im Schrank. Herausnehmen. (3) Raumtemperatur zu hoch. Die Aufstellung in der Nähe von hitzeerzeugenden Geräten vermeiden und nicht direktem Sonnenlicht aussetzen.
E2	Schranktemperatur zu niedrig. (1) Umgebungstemperatur zu niedrig. Verwendung im Temperaturbereich von 5 °C bis 43 °C. (2) Gefrorene Lebensmittel tauen auf. Fehlercode wird nicht mehr angezeigt, wenn das Abtauen beendet ist.
E4, E7	Verflüssiger verstopft oder Umgebungstemperatur zu hoch. (1) Luftfilter verstopft. Säubern. (2) Raumtemperatur zu hoch. Die Aufstellung in der Nähe von hitzeerzeugenden Geräten vermeiden und nicht direktem Sonnenlicht aussetzen.

E1, E2: Wird bei Erreichen einer geeigneten Schranktemperatur automatisch zurückgesetzt.

E4, E7: Nach den o. g. Prüfungen und Korrekturen, die Netzversorgung aus- und wieder einschalten.

Wird der Fehlercode auch nach den o. g. Prüfungen und Korrekturen weiterhin im Temperaturanzeigefenster angezeigt, unverzüglich ein autorisiertes Hoshizaki-Serviceunternehmen benachrichtigen.

## 2. STÖRUNGEN OHNE FEHLERCODEANZEIGE

- 1) Gerät funktioniert nicht:  
(1) Ausgesteckt.  
(2) Stromausfall.  
(3) Hauptstromversorgung getrennt.
- 2) Schlechte Kühlleistung:  
(1) Umgebungstemperatur zu hoch (über 43 °C).  
(2) Türe(n) zu oft geöffnet.  
(3) Schranktemperatureinstellung zu hoch.  
(4) Zu viele Lebensmittel oder Luften-/auslass blockiert.  
(5) Luftfilter verschmutzt.  
(6) Türe(n) nicht geschlossen.  
(7) Warme oder heiße Lebensmittel im Schrank.  
(8) Gerät ist im Abtauzyklus. Die Schranktemperatur kann im Abtauzyklus kurzzeitig steigen, beeinträchtigt die Lebensmittel im Schrank jedoch nicht.

- 3) Kondensation im Türenbereich:  
(1) Umgebungsluftfeuchtigkeit zu hoch.  
(2) Tür(en) nicht ganz geschlossen.

### WICHTIG

Dieser Kühl-/Gefrierschrank ist so konzipiert, dass das Abtauwasser im Maschinenabteil automatisch verdampft. Je nach Gebrauchsbedingungen kann allerdings etwas Abtauwasser im Auffangbehälter verbleiben und außerhalb von der Maschinenabteilunterseite gelangen. Falls Tropfwasser nicht erlaubt ist, Behälter oder Gefäß zum Auffangen des Abtauwassers benutzen.

- 4) Geräusch:  
(1) Normale Betriebsgeräusche von Kompressor, Verflüssiger-Ventilatormotor und internem Ventilatormotor.  
(2) Aufstellung auf unebenem Boden. Ein autorisiertes Hoshizaki-Serviceunternehmen benachrichtigen.  
(3) Gerät steht schräg von Seite zu Seite oder von vorne nach hinten. Ein autorisiertes Hoshizaki-Serviceunternehmen benachrichtigen.
- 5) Eisbildung im Innenraum:  
(1) Umgebungsluftfeuchtigkeit zu hoch.  
(2) Türe(n) zu oft geöffnet.

## V. ENTSORGUNG

Zur Entsorgung des Kühl-/Gefrierschranks ein autorisiertes Hoshizaki-Serviceunternehmen oder eine spezialisierte Abfallbeseitigungsfirma beauftragen.

**WICHTIG**



Der für das Gehäuse verwendete Isolationsschaum enthält das entflammbare Gas Cyclopentan. Dies sollte berücksichtigt und der Kühl-/Gefrierschrank entsprechend entsorgt werden.

Frankreich - Hoshizaki France  
 TEL: +33 (0)1 48639380  
 FAX: +33 (0)1 48639388

Spanien/Portugal - Hoshizaki Iberia  
 TEL: +34 (0)93 4780952  
 FAX: +34 (0)93 4780900

Andere Länder - Hoshizaki Europe  
 TEL: +31 (0)20 6918499 oder +44 (0)845 456 0585  
 FAX: +31 (0)20 6918768 oder +44 (0)1462 499080

## VI. GEWÄHRLEISTUNG

Hoshizaki garantiert dem Originalbesitzer/-benutzer, dass alle Markenprodukte von Hoshizaki für die Dauer der „Garantiezeit“ frei von Material- und/oder Verarbeitungsfehlern sind. Die Garantie gilt für ein Jahr ab Datum der Installation.

Die Haftung von Hoshizaki nach diesen Garantiebedingungen ist begrenzt. Sie schließt Routinewartung und Reinigung sowie Wartungs- und/oder Reparaturarbeiten aus, die durch missbräuchliche Benutzung oder fehlerhafte Installation verursacht worden sind.

Garantiereparaturen sind von einem zugelassenen Hoshizaki-Händler oder -Kundendienst mit Hoshizaki-Originalbauteilen auszuführen.

Für vollständige Informationen über Garantie und zugelassene Kundendienste setzen Sie sich bitte mit Ihrem Händler/Lieferanten oder dem nächstgelegenen Hoshizaki-Servicebüro in Europa in Verbindung:

Großbritannien/Irland - Hoshizaki UK  
 TEL: +44 (0) 845 456 0585  
 FAX: +44 (0)1462 499080

Niederlande - Hoshizaki Europe  
 TEL: +31 (0)20 6918499  
 FAX: +31 (0)20 6918768

Belgien/Luxemburg - Hoshizaki Belgium  
 TEL: +32 (0)2 7123030  
 FAX: +32 (0)2 7123031

Deutschland/Schweiz/Österreich - Hoshizaki  
 Deutschland  
 TEL: +49 (0)2154 92810  
 FAX: +49 (0)2154 928128

**Dieses Produkt enthält ein hermetisch abgeschlossenes Kältesystem mit fluorierten Treibhausgasen nach dem Kyoto-Protokoll:**

<b>RTE-120/150/180SNA</b>	<b>R134a / GWP 1430 / 0,170 kg</b>
<b>RTE-120/170SDA-GN</b>	
<b>FTE-120/150SNA</b>	<b>R404A / GWP 3920 / 0,200 kg</b>
<b>FTE-120SDA-GN</b>	
<b>FTE-180SNA</b>	<b>R404A / GWP 3920 / 0,190 kg</b>
<b>FTE-170SDA-GN</b>	

**Für die Isolierung dieses Produktes wurde mit fluorierten Treibhausgasen aufgeschäumter Schaumstoff verwendet.**



## EC-KONFORMITÄTSERKLÄRUNG

Hersteller: Hoshizaki (Suzhou) Co., Ltd.  
No. 15 Qingqiu Street, Suzhou Industrial Park,  
Suzhou 215126 China

Wir erklären hiermit, dass das unten aufgeführte Gerät, das von uns hergestellt wird, die wesentlichen Sicherheits- und Gesundheitsanforderungen der folgenden EU-Richtlinien erfüllt:

EG-Richtlinien: Richtlinie zur elektromagnetischen Verträglichkeit (2004/108/EG)  
Niederspannungsrichtlinie (2006/95/EG)

Angewandte harmonisierte europäische Normen: EN 55014-1 (EMV)  
EN 55014-2 (EMV)  
EN 61000-3-2 (EMV)  
EN 61000-3-3 (EMV)  
EN 60335-1 (LVD)  
EN 60335-2-89 (LVD)  
EN 62233 (EMV)

CE-Kennzeichnung zum ersten Mal angewendet: 2010

Produktbeschreibung: Hoshizaki Unterthecken-Kühl-/Gefrierschrank

Modell(e): RTE-120SNA, RTE-150SNA, RTE-180SNA  
RTE-120SDA-GN, RTE-170SDA-GN  
FTE-120SNA, FTE-150SNA, FTE-180SNA  
FTE-120SDA-GN, FTE-170SDA-GN

Autorisierte Vertretung: Hoshizaki Europe B.V.  
Keienbergweg 50 C/D, 1101 GC Amsterdam,  
Niederlande

Name: Akira Kamiya

Position: Managing Director

Alle Änderungen, die ohne unsere Zustimmung an der (den) Maschine(n) vorgenommen werden, machen diese Konformitätserklärung ungültig.



Droog houden

## WAARSCHUWING

Maak dit product niet nat en gebruik het niet in een omgeving waar het mogelijk nat kan worden. Dit kan tot kortsluiting leiden, met elektrische schokken of brand als gevolg.

## BELANGRIJK

1. Dit boekje vormt een integraal en essentieel onderdeel van het product en moet goed worden bewaard door de gebruiker. Lees de richtlijnen en waarschuwingen in dit boekje zorgvuldig door, aangezien deze zijn bedoeld om de installateur/gebruiker te voorzien van essentiële informatie voor een correcte installatie, alsmede voor een veilig gebruik en onderhoud van het product op de lange termijn. Bewaar dit boekje zodat u het later, indien nodig, opnieuw kunt raadplegen.
2. Dit is een koel-/vrieskast voor zakelijke doeleinden die uitsluitend dient te worden gebruikt voor de toepassingen waarvoor hij is ontworpen. Enige andere vorm van gebruik wordt als ongeschikt en dus gevaarlijk beschouwd. De fabrikant kan niet aansprakelijk of verantwoordelijk worden gesteld voor enige schade die ontstaat door ongeschikt, incorrect en onredelijk gebruik.
3. Dit apparaat is niet bedoeld voor gebruik door personen (inclusief kinderen) met verminderde fysieke, zintuiglijke of geestelijke capaciteiten, of een gebrek aan ervaring en kennis, tenzij dit gebeurt onder toezicht of na het verkrijgen van instructies met betrekking tot het gebruik van een persoon die verantwoordelijk is voor hun veiligheid. Kinderen moeten worden begeleid om er zeker van te zijn dat zij niet met het apparaat gaan spelen.

## I. ALGEMENE INFORMATIE

### 1. CONSTRUCTIE

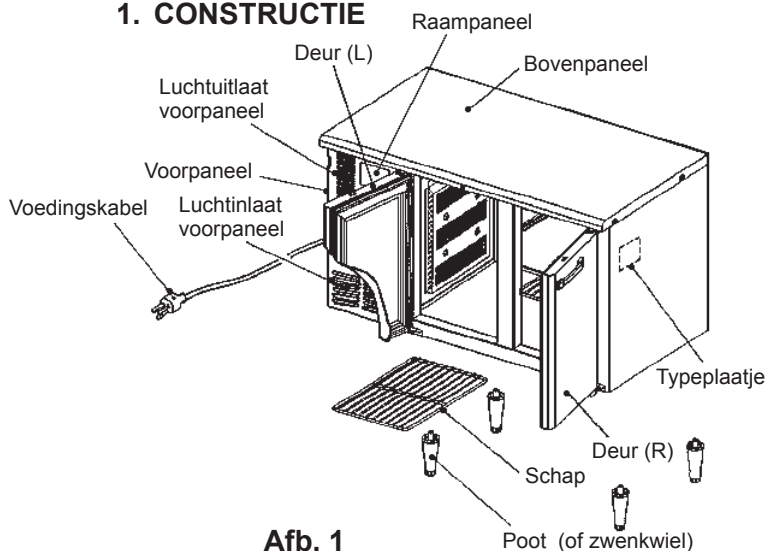

Afb. 1

Opmerking: Bevestig de vier meegeleverde pootjes (of zwenkwielen) in de montageopeningen aan de onderkant van het apparaat.

## II. AANWIJZINGEN VOOR INSTALLATIE EN GEBRUIK

### 1. PLAATSING

#### BELANGRIJK

Deze koel-/vrieskast is niet bestemd voor gebruik buitenshuis. De normale omgevingstemperatuur tijdens gebruik moet tussen 5 °C en 43 °C liggen (ISO-klimaatklasse: 5).

Houd u aan de volgende richtlijnen voor de beste gebruikresultaten:

- \* De koel-/vrieskast mag niet naast een oven, grill of andere apparatuur die veel warmte afgeeft, worden geplaatst.
- \* De locatie dient een solide ondergrond te bieden voor de apparatuur.
- \* U kunt de hoogte van het apparaat aanpassen door aan de stelknop van de stelpoten te draaien. Het apparaat moet altijd waterpas staan, zowel aan de zijkanten als voor en achter (waterpas: binnen 1 °).

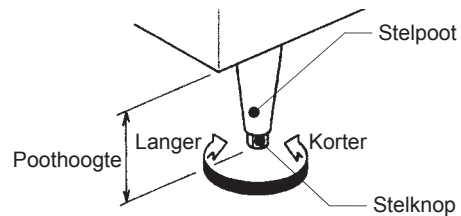

Afb. 2

#### LET OP

De hoogte van de stelpoten moet tussen 9 en 12 cm liggen. Als de stelpoten te ver worden uitgedraaid, kunnen deze instabiel worden of de knoppen los raken met onverwacht letsel als gevolg.

- \* Vermijd een locatie waar druppelvorming niet is toegestaan. Vooral installaties waarbij apparaten direct naast elkaar of met de achterkanten tegen elkaar worden opgesteld (mogelijk in combinatie met apparaten van andere fabrikanten), kunnen condensatie en daardoor druppelvorming op de vloer veroorzaken.
- \* Stel het apparaat niet bloot aan direct zonlicht of hogere temperaturen.

# NEDERLANDS

\* Zorg ervoor dat er een vrije ruimte van minimaal 50 cm is tussen de luchtinlaat/-uitlaat aan het voorpaneel en de muur of andere apparatuur om een goede luchtcirculatie te waarborgen. Aan de voorkant van het apparaat moet voldoende ruimte zijn voor een soepele aanpassing van de behuizingtemperatuur. Als de omgevingstemperatuur de 38 °C kan overschrijden, moet u zorgen dat er een vrije ruimte van minimaal 10 cm is tussen het apparaat en de muur aan de kant van het machinecompartiment om overbelasting van en schade aan het koelcircuit te voorkomen.

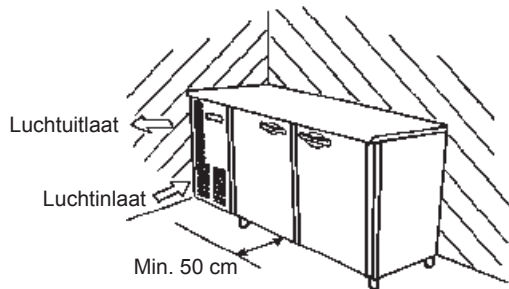

Afb. 3

## 2. INSTALLATIE

### BELANGRIJK

1. Kantel het apparaat niet meer dan 45 ° bij de montage van pootjes of zwenkwielen.
2. Houd het apparaat bij het dragen vast aan de onderkant.

1) Snij de verzendband door en verwijder de doos.

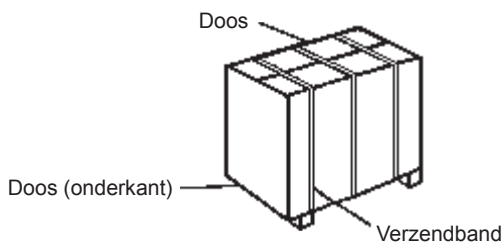

Afb. 4

2) Neem de pootjes of zwenkwielen.

3) Kantel het apparaat achterwaarts om de voorste pootjes of zwenkwielen te monteren (werk met zijn tweeën).

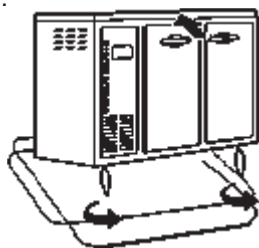

Afb. 5

4) Monteer de pootjes of zwenkwielen aan de achterkant op dezelfde manier. Blokkeer, voordat u de zwenkwielen aan de achterkant gaat monteren, de zwenkwielen aan de voorkant. Als u dat niet doet, schuift het apparaat weg als u het kantelt.

5) Verwijder, voordat u het apparaat in gebruik neemt, alle verzend- en verpakkingsmateriaal, tape en kunststof beschermfilm aan de buitenkant en op het bovenpaneel. Zorg ervoor dat u hierbij de buitenkant niet beschadigt.

6) Stel het apparaat op de gewenste plaats op.

7) Maak de binnenkant schoon met een uitgewrongen, zachte doek die is bevochtigd met koud of warm water met de juiste hoeveelheid van een neutraal reinigingsmiddel.

8) Zet de koel-/vrieskast waterpas, zowel van links naar rechts als van voor naar achter (waterpas: binnen 1 °).

## 3. SCHAP EN SCHAPKLEM

\* Het schap kan in stappen van 2,5 cm worden aangepast. Pas de schapklampen af aan de hand van de hoogte van opgeslagen items.

\* Bevestig de schapklem door het bovenste lipje in een van de openingen in de schapstijl te plaatsen. Haak de schapklem vast en druk het onderste lipje in een andere opening totdat de klem vastklikt. U kunt de schapklem verwijderen door de bovengenoemde procedure in omgekeerde volgorde uit te voeren.

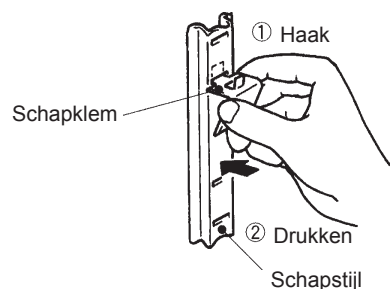

Afb. 6

### LET OP

Bevestig de schapklampen op dezelfde hoogte, zodat het schap waterpas ligt.

## 4. ELEKTRISCHE AANSLUITINGEN

### BELANGRIJK

Deze koel-/vriestkast wordt geleverd zonder aan/uit-schakelaar of aardlekstroomonderbreker en heeft alleen beveiliging tegen te hoge spanning (zekering). Installeer een schakelaar van ten minste 10 A op de stroomtoevoer.

- \* Deze koel-/vriestkast moet op een apart stopcontact worden aangesloten dat goed bereikbaar is en over voldoende capaciteit beschikt. De maximaal toegestane spanningsverandering mag niet meer zijn dan  $\pm 10$  procent van de waarde die staat vermeld op het typeplaatje. Raadpleeg het typeplaatje.
- \* Wanneer de netvoedingskabel en/of stekker vervangen moet worden, mag dit ter vermindering van gevaarlijke situaties alleen worden gedaan door een erkende onderhoudsmonteur.

## 5. BEDIENING

### BELANGRIJK

1. Zorg ervoor dat geen vocht kan binnendringen in het machinecompartiment. Dit kan tot storingen leiden of gevaar voor elektrische schokken opleveren.
2. Raak de stekker niet met natte handen; dit ter vermindering van elektrische schokken.
3. Gebruik het apparaat niet om vluchtige of ontvlambare stoffen (zoals benzine, ether, kleefstoffen en LPG) of explosieve stoffen (zoals spuitbussen met ontvlambaar drijfgas) in te bewaren.
4. Deze koel-/vriestkast is uitsluitend bestemd voor de tijdelijke opslag van voedingsmiddelen. Het gebruik voor andere doeleinden (bijv. de opslag van chemicaliën of medicamenten, zoals vaccins en serums) kan leiden tot kwaliteitsverlies bij de opgeslagen items.
5. Gooi niets op de schappen en laad niet meer dan 30 kg op elk schap. Zij kunnen anders omlaag vallen en letsel veroorzaken.
6. Sla geen flessen of blikken op bij de luchtuitlaat. Deze kunnen bevriezen en breken, waardoor het risico van letsel ontstaat.
7. Gebruik geen brandbaar sproeimiddel en sla geen vluchtige en ontvlambare stoffen

op in de buurt van het apparaat. Deze kunnen vlam vatten door een vonk van een schakelaar of iets dergelijks.

8. Plaats geen voorwerpen in het machinecompartiment of in de luchtinlaat/-uitlaat. De sneldraaiende ventilator aan de binnenkant kan letsel of hitte veroorzaken.
9. Schakel de koel-/vriestkast 1 uur lang in en controleer of de juiste temperatuur is bereikt voordat u voedingsmiddelen in de kast opslaat.
10. Zorg ervoor dat de luchtinlaat/-uitlaat niet wordt geblokkeerd door voedingsmiddelen.
11. Laad de kast niet helemaal vol met voedingsmiddelen. Laat enige ruimte vrij tussen de voedingsmiddelen om een goede luchtstroom te waarborgen.
12. Sla geen warme of hete voedingsmiddelen op in het apparaat. Laat de voedingsmiddelen eerst afkoelen. Als u dit niet doet, stijgt de temperatuur in het apparaat en kunnen andere voedingsmiddelen bederven of kan de koel-/vriestkast overbelast raken.
13. Zorg ervoor dat alle items goed op een schap zijn geplaatst.
14. Vochtige of verse voedingsmiddelen en voedingsmiddelen met een sterke geur, zoals vis en zeevruchten, moeten in kunststoffolie worden gewikkeld of worden verpakt in een afsluitbare opbergdoos. Als dat niet gebeurt, kunnen de voedingsmiddelen uitdrogen of hun geur afgeven aan andere voedingsmiddelen.
15. Voedingsmiddelen die azijnzuur of gist bevatten, moeten in kunststoffolie worden gewikkeld. Als dat niet gebeurt, kunnen zij voor een versnelde corrosie van de verdampers en de koperen leidingen zorgen, waardoor er storingen ontstaan.
16. Voedingsmiddelen die zijn bedoeld voor directe menselijke consumptie moeten in een geschikte opbergdoos worden opgeslagen op een schap en moeten worden beschermd tegen direct contact met de wanden van de kast.
17. Gebruik de vriestkast niet voor het invriezen van voedingsmiddelen. Het apparaat is uitsluitend bedoeld voor het opslaan van bevroren voedingsmiddelen. Consumptie-

# NEDERLANDS

ijs van hoge kwaliteit kan smelten tijdens de ontdooicyclus en mag dus niet worden opgeslagen in de vrieskast.

18. Het kan moeilijk zijn de deuren meteen na het sluiten opnieuw te openen vanwege de negatieve druk die ontstaat binnen in de kast. Wacht ongeveer 30 seconden.

## [a] AANZETTEN

- 1) Steek de stekker van het apparaat in het stopcontact.
- 2) De compressor en de ventilatormotor van de condensor beginnen na 3,5 minuten te werken.

## [b] TEMPERATUURINSTELLING IN BEHUIZING

De temperatuur in de behuizing is in de fabriek ingesteld op 3 °C voor de koelkast en -18 °C voor de vrieskast. Pas de temperatuur zo nodig als volgt aan:

- 1) Open het voorpaneel.
- 2) Druk op de knop Set Point om de huidige ingestelde temperatuur weer te geven.
- 3) Houd de knop Set Point ingedrukt en druk op de knop Temperature Control totdat in het weergavevenster voor de temperatuur de gewenste temperatuur wordt weergegeven. De temperatuur in de behuizing kan worden ingesteld op een waarde tussen -6 °C en 12 °C voor de koelkast en tussen -7 °C en -25 °C voor de vrieskast.

Opmerking: Het bovenstaande temperatuurbereik is mogelijk niet haalbaar wanneer de omgevingstemperatuur de 30 °C overschrijdt.

- 4) De weergegeven temperatuur in de behuizing wordt zodanig ingesteld dat deze vrijwel gelijk is aan de temperatuur in het midden van de behuizing zonder voedingsmiddelen. Deze temperatuur kan echter afwijken van de werkelijke temperatuur, afhankelijk van de plaatsing van opgeslagen voedingsmiddelen, frequentie waarmee de deur wordt geopend of meetpunten.

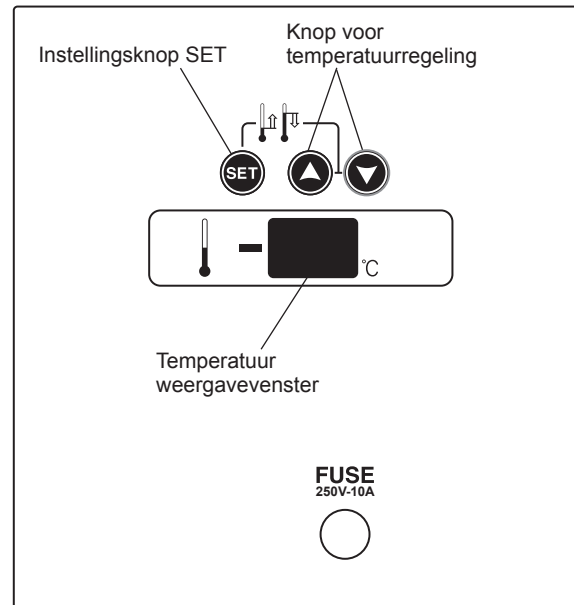

Afb. 7

## [c] SNEL INVRIEZEN

Als u opgeslagen voedingsmiddelen snel wilt invriezen, kiest u de modus voor snel invriezen. De interne ventilatormotor werkt continu om het invriezen te versnellen.

- 1) Houd de knop Rapid 5 seconden ingedrukt om ervoor te zorgen dat de interne ventilatormotor continu blijft werken. Tijdens het snel invriezen, verdwijnt de waarde achter het decimaalteken in het venster voor temperatuurweergave.
- 2) U kunt de normale werking hervatten door de knop Rapid opnieuw 5 seconden ingedrukt te houden. Het decimaalteken wordt nu opnieuw weergegeven in het venster voor temperatuurweergave.

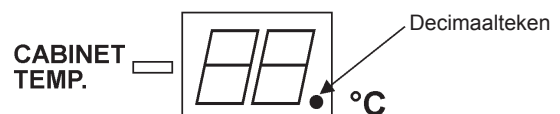

Afb. 8

## [d] ONTDOOIEN

De verdampers worden elke 6 uur automatisch ontdooid door de koel-/vrieskast. In het venster voor temperatuurweergave wordt "dF" weergegeven tijdens de ontdooicyclus.

Houd de twee knoppen voor temperatuurregeling enige tijd tegelijk ingedrukt om een handmatige ontdooicyclus te starten. De volgende ontdooicyclus start over 6 uur.

## [e] UITZETTEN

- 1) Breng de opgeslagen voedingsmiddelen over naar een andere koel-/vrieskast voordat u het apparaat uitzet.
- 2) Haal de stekker van het apparaat uit het stopcontact of sluit de stroomtoevoer af.
- 3) Als u het apparaat gedurende langere tijd wilt opslaan, maakt u de binnenkant van de behuizing en de deurafdichtingen schoon, droogt u ze zorgvuldig en slaat u het apparaat op een droge plaats op.

## III. AANWIJZINGEN VOOR REINIGING EN ONDERHOUD

### WAARSCHUWING

1. Verwijder de stekker uit het stopcontact voordat u schoonmaak- of onderhoudswerkzaamheden gaat uitvoeren.
2. Raak de onderdelen van het machinecompartiment niet aan en maak ze niet nat. Dit kan leiden tot storingen of defecten.
3. Voorkom mogelijke schade en reinig de kunststof onderdelen niet met water warmer dan 40 °C of in een afwasmachine.

## 1. BINNENKANT, BUITENKANT, SCHAP

- \* Maak de binnen- en buitenkant ten minste éénmaal per week schoon om een hygiënisch gebruik te waarborgen. U kunt het apparaat verplaatsen door de zwenkwielen te ontgrendelen [zwenkwielmodellen].
- \* Veeg de binnen- en buitenkant schoon met een zachte doek die in koud of warm water met de juiste hoeveelheid van een neutraal schoonmaakmiddel is gedompeld en vervolgens goed uitgewrongen. Gebruik geen waterstraal om het machinecompartiment schoon te maken.
- \* Andere chemische middelen dan een neutraal schoonmaakmiddel kunnen de oppervlakken aan binnen- en buitenkant beschadigen.
- \* De deurafdichting en het contactoppervlak kunnen gemakkelijk verontreinigd raken. Maak deze onderdelen zorgvuldig schoon. Voedselresten leiden tot een versnelde slijtage.
- \* Gebruik een doek om overgebleven water binnen in de behuizing weg te vegen.

## 2. LUCHTFILTER

Kunststof luchtfilters halen vuil en stof uit de lucht en voorkomen dat de condensor verstopt raakt. Als de filters verstopt raken, gaat de koel-/vrieskast minder goed werken. Controleer de filters minstens tweemaal per maand. Als de filters vervuild zijn, gebruik dan warm water in combinatie met een neutraal schoonmaakmiddel om de filters schoon te maken. Gebruik het apparaat niet terwijl de luchtfilters zijn verwijderd. Als u dat wel doet, raakt de condensor verstopt en treden er storingen op.

- 1) Verwijder het luchtfilter uit het voorpaneel.
- 2) Was het luchtfilter zorgvuldig met koud of warm water dat de juiste hoeveelheid van een neutraal schoonmaakmiddel bevat. Spoel het luchtfilter schoon en droog het zorgvuldig af.
- 3) Plaats het luchtfilter terug door de twee lipjes in de onderste openingen in het voorpaneel aan te brengen en het luchtfilter stevig aan het voorpaneel te bevestigen met de meegeleverde magneet.

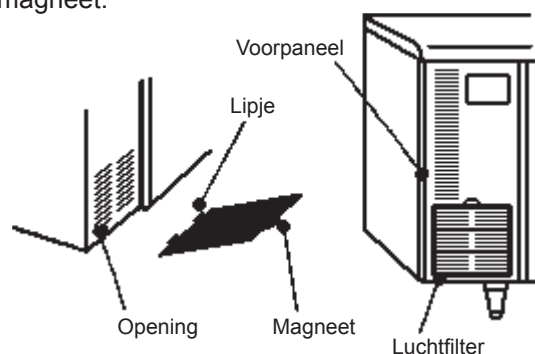

Afb. 9

## IV. VOORDAT U BELT VOOR SERVICE

### BELANGRIJK

1. Wanneer in het venster voor temperatuurgegevens op het bedieningspaneel een foutcode wordt weergegeven of wanneer u denkt dat er iets mis is met het apparaat, controleert u op mogelijke oorzaken overeenkomstig de volgende instructies. Als het probleem zich blijft voordoen, moet u onmiddellijk contact opnemen met een geautoriseerd Hoshizaki-servicebedrijf.
2. Wanneer u contact opneemt met een servicebedrijf, moet u de naam van het model, het serienummer, de installatiedatum (zie de garantietaal) en de status van het probleem doorgeven.
3. Probeer het apparaat niet zelf te repareren.

# NEDERLANDS

## 1. PROBLEMEN MET AANDUIDING VAN FOUTCODE

Als in het venster voor temperatuurweergave op het bedieningspaneel beurtelings een foutcode en de behuizingtemperatuur wordt weergegeven, controleert u de foutcode en volgt u de onderstaande instructies.

- 1) Als een van de volgende foutcodes wordt weergegeven, neemt u onmiddellijk contact op met een geautoriseerd Hoshizaki-servicebedrijf.

Code	Probleem
E3	Ontdooien duurt te lang.
E8, E9	Verdampersensor defect.
EA, ED	Besturingsprintplaat defect.

- 2) Als een van de volgende foutcodes wordt weergegeven, controleert en corrigeert u de conditie van het apparaat aan de hand van de volgende instructies:

Code	Probleem en oplossing
E1	Temperatuur in behuizing te hoog. (1) Deur(en) open laten staan. Sluit de deur(en). (2) Warme of hete voedingsmiddelen in het apparaat. Verwijder ze. (3) Omgevingstemperatuur te hoog. Vermijd installatie in de buurt van apparaten die veel warmte produceren en vermijd blootstelling aan direct zonlicht.
E2	Temperatuur in behuizing te laag. (1) Omgevingstemperatuur te laag. Gebruik het apparaat bij temperaturen tussen 5 °C en 43 °C. (2) Bevroren voedingsmiddelen worden ontdooid. Foutcode verdwijnt als ontdooien is voltooid.
E4, E7	Condensor verstopt of omgevingstemperatuur te hoog. (1) Luchtfilter verstopt. Reinigen. (2) Omgevingstemperatuur te hoog. Vermijd installatie in de buurt van apparaten die veel warmte produceren en vermijd blootstelling aan direct zonlicht.

- E1, E2: Verdwijnen automatisch zodra een correcte temperatuur wordt gemeten in de behuizing.  
E4, E7: Schakel, nadat u de bovenstaande controles en correcties hebt uitgevoerd, de stroom uit en opnieuw in.

Als de foutcode nog steeds wordt weergegeven in het venster voor temperatuurweergave nadat u de bovenstaande controles en correcties hebt uitgevoerd, neemt u onmiddellijk contact op met een geautoriseerd Hoshizaki-servicebedrijf.

## 2. PROBLEMEN ZONDER AANDUIDING VAN FOUTCODE

- 1) Apparaat werkt niet:  
(1) Stekker uit stopcontact.  
(2) Stroomstoring.  
(3) Stroomtoevoer afgesloten.
- 2) Slechte koeling:  
(1) Omgevingstemperatuur te hoog (hoger dan 43 °C).  
(2) Deur(en) te vaak geopend.  
(3) Instelling behuizingtemperatuur te hoog.  
(4) Te vol geladen met voedingsmiddelen of luchtinlaat/-uitlaat geblokkeerd.  
(5) Luchtfilter niet schoon.  
(6) Deur(en) open laten staan.  
(7) Warme of hete voedingsmiddelen in het apparaat.  
(8) Apparaat bezig met ontdooien. De temperatuur in de behuizing kan tijdelijk stijgen tijdens de ontdooicyclus, maar zal niet van invloed zijn op de voedingsmiddelen in het apparaat.
- 3) Condensatie rond deur(en):  
(1) Luchtvochtigheid in de omgeving te hoog.  
(2) Deur(en) niet stevig dicht.

### BELANGRIJK

Deze koel-/vrieskast is ontworpen om ontdooiingswater in het machinecompartiment automatisch te verdampen. Maar afhankelijk van de gebruiksomstandigheden kan er een beetje ontdooiingswater in de verdampbak achterblijven en uit de onderkant van het machinecompartiment lopen. Als u niet wilt dat er water op de vloer druppelt, kunt u een lekbak gebruiken om het ontdooiingswater op te vangen.

- 4) Lawaai:  
(1) Normale werkgeluiden van compressor, ventilatormotor condensor of interne ventilatormotor.  
(2) Geïnstalleerd op een onstabiele vloer. Neem contact op met een geautoriseerd Hoshizaki-servicebedrijf.  
(3) Niet waterpas gezet in de lengte- (van voor naar achter) of breedterichting (van links naar rechts). Neem contact op met een geautoriseerd Hoshizaki-servicebedrijf.

- 5) Ijsvorming binnen compartiment:  
 (1) Luchtvochtigheid in de omgeving te hoog.  
 (2) Deur(en) te vaak geopend.

Duitsland/Zwitserland/Oostenrijk - Hoshizaki  
 Deutschland  
 TEL: +49 (0)2154 92810  
 FAX: +49 (0)2154 928128

## V. VERWIJDERING

Neem als u de koel-/vrieskast wilt verwijderen contact op met een geautoriseerd Hoshizaki-servicebedrijf of met een gespecialiseerd afvalverwijderingsbedrijf.

Frankrijk - Hoshizaki France  
 TEL: +33 (0)1 48639380  
 FAX: +33 (0)1 48639388

Spanje/Portugal - Hoshizaki Iberia  
 TEL: +34 (0)93 4780952  
 FAX: +34 (0)93 4780900

### BELANGRIJK



Het isolatieschuimmiddel dat wordt gebruikt voor de behuizing van het apparaat bevat het ontvlambare gas cyclopentaan. Houd dit in het achterhoofd bij de correcte verwijdering van de koel-/vrieskast.

Overige landen - Hoshizaki Europe  
 TEL: +31 (0)20 6918499 of +44 (0)845 456 0585  
 FAX: +31 (0)20 6918768 of +44 (0)1462 499080

## VI. GARANTIE

Hoshizaki garandeert de oorspronkelijke eigenaar/gebruiker dat alle producten van het merk Hoshizaki vrij zijn van materiaal- en/of productiefouten voor de duur van de "garantieperiode". De garantie is één jaar geldig gerekend vanaf de installatiedatum. De aansprakelijkheid van Hoshizaki in het kader van de garantie is beperkt en omvat geen routineonderhoud, reiniging, essentieel onderhoud en/of reparaties ten gevolge van onjuist gebruik en installaties die niet volgens de richtlijnen van Hoshizaki zijn uitgevoerd.

Reparaties in het kader van de garantie moeten worden uitgevoerd door een goedgekeurde Hoshizaki-dealer of serviceorganisatie met behulp van authentieke Hoshizaki-onderdelen.

Voor volledige informatie over uw garantie en over goedgekeurde servicebedrijven, raadpleegt u uw dealer/leverancier of de dichtstbijzijnde servicevestiging van Hoshizaki in Europa:

Verenigd Koninkrijk/Ierland - Hoshizaki UK  
 TEL: +44 (0)845 456 0585  
 FAX: +44 (0)1462 499080

Nederland - Hoshizaki Europe  
 TEL: +31 (0)20 6918499  
 FAX: +31 (0)20 6918768

België/Luxemburg - Hoshizaki Belgium  
 TEL: +32 (0)2 7123030  
 FAX: +32 (0)2 7123031

**Dit product bevat een hermetisch afgesloten koelsysteem dat gefluorineerde broeikasgassen bevatten waarop het Kyoto-protocol van toepassing is:**

RTE-120/150/180SNA	R134a / GWP 1430 / 0,170 kg
RTE-120/170SDA-GN	
FTE-120/150SNA	R404A / GWP 3920 / 0,200 kg
FTE-120SDA-GN	
FTE-180SNA	R404A / GWP 3920 / 0,190 kg
FTE-170SDA-GN	

**Dit product is geïsoleerd met schuim dat is geblazen met behulp van gefluorineerde broeikasgassen.**



## CONFORMITEITSVERKLARING VOOR DE EU

Fabrikant: Hoshizaki (Suzhou) Co., Ltd.  
No. 15 Qingqiu Street, Suzhou Industrial  
Park, Suzhou 215126 China

Hierbij verklaren wij dat de onderstaande, door ons gefabriceerde machine(s) voldoet of voldoen aan de essentiële vereisten op het gebied van de gezondheid en veiligheid die worden beschreven in de volgende EG-richtlijnen:

EG-richtlijnen: EMC-richtlijn (2004/108/EG)  
Laagspanningsrichtlijn (2006/95/EG)

Toegepaste geharmoniseerde Europese normen: EN 55014-1 (EMC)  
EN 55014-2 (EMC)  
EN 61000-3-2 (EMC)  
EN 61000-3-3 (EMC)  
EN 60335-1 (LVD)  
EN 60335-2-89 (LVD)  
EN 62233 (EMF)

Eerste toekenning CE-markering: 2010

Productomschrijving: Hoshizaki koel-/vrieskast voor onder de  
toonbank

Model(len): RTE-120SNA, RTE-150SNA, RTE-180SNA  
RTE-120SDA-GN, RTE-170SDA-GN  
FTE-120SNA, FTE-150SNA, FTE-180SNA  
FTE-120SDA-GN, FTE-170SDA-GN

Geautoriseerde vertegenwoordiger: Hoshizaki Europe B.V.  
Keienbergweg 50 C/D, 1101 GC Amsterdam,  
Nederland

Naam: Akira Kamiya

Functie: Managing Director

Deze verklaring is niet langer geldig als er zonder onze goedkeuring wijzigingen worden aangebracht in of aan de machine(s).



Mantenga seco

## ADVERTENCIA

No humedezca este producto ni lo use en condiciones potencialmente húmedas. Puede causar fugas de corriente que provoquen descargas eléctricas o incendios.

## IMPORTANTE

1. Este folleto es una parte integral y esencial del producto y el usuario debe guardarlo en buenas condiciones. Por favor, lea atentamente las indicaciones y observaciones de este folleto que tratan de ofrecer al instalador/usuario toda la información esencial para la instalación correcta, el uso seguro y el mantenimiento del producto. Por favor, guarde este folleto para cualquier futura consulta que sea necesaria.
2. Este refrigerador/congelador comercial sólo debe utilizarse para los fines para los que ha sido expresamente diseñado. Cualquier otra utilización deberá considerarse inadecuada y, por lo tanto, potencialmente peligrosa. El fabricante no será responsable de ningún daño causado por un uso incorrecto, inadecuado o irracional.
3. Este equipo no está diseñado para uso por personas (incluidos los niños) con capacidades físicas, sensoriales o mentales reducidas, o bien, que carecen de experiencia o conocimientos adecuados, a menos que la persona responsable de su seguridad les supervise o proporcione instrucciones acerca del uso del equipo. Es necesario vigilar a los niños para que no jueguen con el equipo.

Nota: Acople las cuatro patas (o ruedas giratorias) suministradas a los orificios de montaje ubicados en la parte inferior de la unidad.

## II. INSTRUCCIONES DE INSTALACIÓN Y FUNCIONAMIENTO

### 1. UBICACIÓN

#### IMPORTANTE

Este refrigerador/congelador no es apto para uso en exteriores. La temperatura ambiente normal de funcionamiento debe estar entre 5 °C y 43 °C (clase climática ISO: 5).

Para obtener resultados de funcionamiento óptimos:

- \* El refrigerador/congelador no debe colocarse cerca de hornos, parrillas u otros aparatos que generen calor.
- \* El equipo debe ubicarse sobre una base firme.
- \* Para fijar la altura de la unidad, gire los reguladores de las patas ajustables. La unidad debe estar siempre nivelada, tanto respecto del eje lateral como del anteroposterior (nivelación: dentro de 1 °).

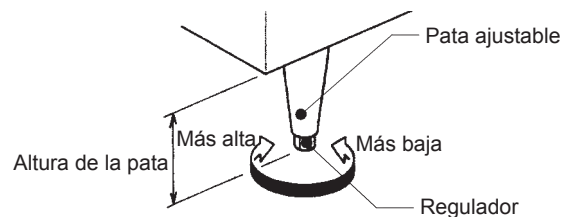

Ilust. 2

## I. INFORMACIÓN GENERAL

### 1. CONSTRUCCIÓN

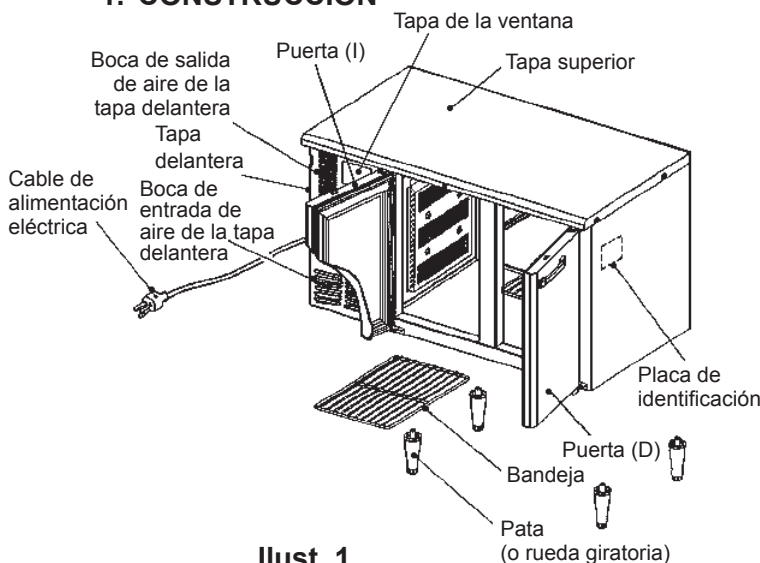

Ilust. 1

#### PRECAUCIÓN

La altura de las patas ajustables debe estar entre 9 y 12 cm. Si se extienden demasiado, las patas pueden quedar flojas o pueden salirse los reguladores, lo que puede causar lesiones inesperadas.

- \* Evite la instalación en lugares donde la formación de gotas no esté permitida. Especialmente, una instalación con el lado o la parte posterior de la unidad tocando otra unidad (posiblemente de otro fabricante), puede crear condensación entre las dos y gotear en el suelo como resultado.
- \* No exponga la unidad a la luz solar directa ni a temperaturas elevadas.

\* Para permitir una correcta circulación de aire, deje un espacio mínimo de 50 cm entre la tapa delantera de entrada/salida de aire y la pared u otro aparato. La parte frontal de la unidad deberá tener el espacio suficiente para permitir el ajuste cómodo de la temperatura de la cabina. Si la temperatura ambiente puede superar los 38 °C, deje al menos 10 cm de espacio desde la pared lateral del compartimento de la máquina para evitar sobrecargas y daños en el circuito de refrigeración.



**Ilust. 3**

## 2. MONTAJE

### IMPORTANTE

1. No incline la unidad más de 45 ° al montar las patas o las ruedas giratorias.
2. Transporte la unidad sujetándola por la parte inferior.

1) Corte los flejes de embalaje y retire el cartón.

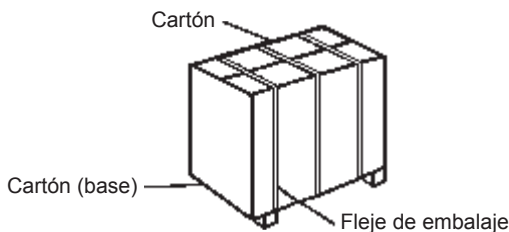

**Ilust. 4**

2) Saque las patas y ruedas giratorias.

3) Incline la unidad hacia atrás para montar las patas o las ruedas giratorias frontales (trabajo de dos).

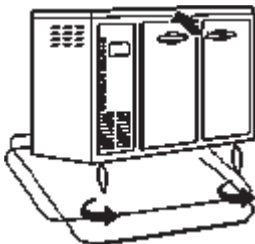

**Ilust. 5**

4) Monte del mismo modo las patas o las ruedas giratorias. Si se instalan ruedas giratorias, bloquee las dos ruedas frontales antes de montar las traseras para evitar que la unidad se deslice al inclinarla.

5) Antes de hacer funcionar la unidad, elimine de la parte exterior de la tapa superior el cartón, el embalaje, el fleje y la película de plástico de protección. Tenga cuidado de no dañar los paneles exteriores.

6) Coloque la unidad en el lugar seleccionado.

7) Empape un trapo suave en agua caliente o fría que contenga una cantidad adecuada de detergente neutro, escúrralo y limpie el interior de la unidad.

8) Nivele el refrigerador/congelador tanto respecto del eje lateral como del anteroposterior (nivelación: dentro de 1 °).

## 3. BANDEJA Y GANCHO DE BANDEJA

\* La bandeja se puede ajustar en incrementos de 1". Ajuste los ganchos de bandeja de acuerdo con la altura de los elementos almacenados.

\* Para acoplar el gancho de bandeja, introduzca la pestaña superior en un agujero de ajuste del poste de bandejas para enganchar el gancho de bandeja y, a continuación, empuje la pestaña inferior en otro agujero de ajuste hasta que quede bloqueado en su sitio. Para desacoplar el gancho de bandeja, invierta el procedimiento anterior.

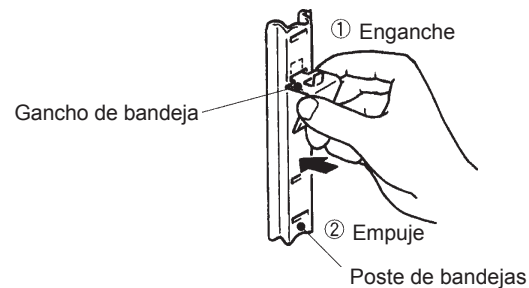

**Ilust. 6**

### PRECAUCIÓN

Acople los ganchos de bandeja correctamente para nivelar la bandeja.

## 4. CONEXIONES ELÉCTRICAS

### IMPORTANTE

Este refrigerador/congelador no dispone de interruptor ni de disyuntor de fugas a tierra; sólo cuenta con protección contra sobrecargas (fusible). Instale un interruptor con capacidad para al menos 10 A en la alimentación eléctrica de la red.

- \* Este refrigerador/congelador debe conectarse a un enchufe independiente con capacidad suficiente y fácilmente accesible. La variación máxima de tensión permisible no deberá exceder  $\pm 10\%$  las condiciones nominales indicadas en la placa de características. Véase la placa de características.
- \* En caso de que sea necesario sustituir el cable de alimentación y el enchufe, la sustitución deberá realizarla únicamente un técnico de mantenimiento cualificado con el fin de evitar cualquier peligro.

## 5. FUNCIONAMIENTO

### IMPORTANTE

1. Evite que entre agua en el compartimento de la máquina, porque puede provocar averías o riesgos de descargas eléctricas.
2. No toque el enchufe con las manos húmedas para evitar descargas eléctricas.
3. No guarde sustancias volátiles o inflamables, como bencina, éter, pegamentos o GLP, ni sustancias explosivas, como aerosoles con gas propelente inflamable, en la unidad.
4. Este refrigerador/congelador sólo está diseñado para guardar alimentos temporalmente. El uso para cualquier otro fin (por ej. almacenado de productos químicos o medicamentos como vacunas y sueros) puede deteriorar los elementos que se guarden.
5. No deje caer nada sobre las bandejas ni cargue más de 30 kg en cada una. Pueden caerse y causar daños.
6. No guarde botellas o latas cerca de la boca de salida del aire. Pueden congelarse y romperse provocando riesgo de lesiones.
7. No use pulverizadores de líquidos combustibles ni coloque sustancias volátiles o inflamables cerca de la unidad. Pueden incendiarse debido a una chispa de un conmutador u otro dispositivo eléctrico.

8. No ponga nada dentro del compartimento de la máquina o de las bocas de entrada/salida del aire porque el ventilador que gira en el interior puede causar heridas o calentarse.
9. Antes de introducir alimentos en el interior conecte el refrigerador/congelador durante 1 hora y compruebe que alcanza la temperatura adecuada.
10. No obstruya las bocas de entrada/salida de aire con alimentos.
11. No llene en exceso el espacio interior con alimentos. Deje algo de espacio entre los alimentos para asegurar una buena circulación del aire.
12. No coloque alimentos calientes ni templados. Déjelos enfriar previamente; de lo contrario, pueden elevar la temperatura del interior del refrigerador/congelador y deteriorar otros alimentos del mismo o sobrecargarlo.
13. Asegúrese de que todos los elementos estén bien colocados sobre cada bandeja.
14. Envuelva con film transparente o guarde dentro de un recipiente los alimentos húmedos o frescos y aquellos con olor fuerte, como pescados. De lo contrario, los alimentos se secarán o impregnarán con su olor otros alimentos.
15. Los alimentos que contengan ácido acético o levadura deben envolverse con film transparente. De lo contrario, acelerarán la corrosión del evaporador y de los tubos de cobre, lo cual provocará averías.
16. Los alimentos destinados al consumo humano deberán guardarse sobre las bandejas en recipientes adecuados y protegidos del contacto directo con las paredes del espacio interior.
17. No use el congelador para congelar alimentos. Sólo está diseñado para guardar alimentos congelados. Los helados de buena calidad pueden derretirse durante el ciclo de descongelación y no deben guardarse en el congelador.
18. Puede que sea difícil abrir las puertas justo después de cerrarlas debido a la presión negativa creada en el interior de la cabina. Espere unos 30 segundos.

## [a] PUESTA EN MARCHA

- 1) Enchufe la unidad.
- 2) Los motores del compresor y del ventilador del condensador se pondrán en marcha en 3,5 minutos.

## [b] AJUSTE DE LA TEMPERATURA DEL INTERIOR

La temperatura interior viene ajustada de fábrica a 3 °C para el refrigerador y a -18 °C para el congelador. Si es necesario, vuelva a ajustar la temperatura del siguiente modo:

- 1) Abra la tapa delantera.
- 2) Pulse el botón del valor de consigna para visualizar la temperatura preajustada.
- 3) Con el botón del Valor de consigna apretado, pulse el botón de control de temperatura hasta que la ventana muestre el valor de la temperatura deseado. La temperatura puede ajustarse entre -6 °C y 12 °C para el refrigerador, y entre -7 °C y -25 °C para el congelador.

Nota: El rango de temperaturas anterior podría no ser factible si la temperatura ambiente supera los 30 °C.

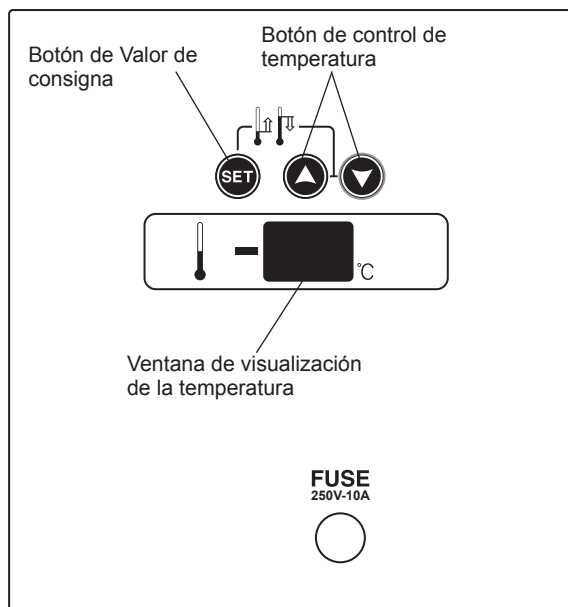

Ilust. 7

- 4) La temperatura interior está ajustada para que sea prácticamente igual a la de la parte central sin

alimentos. Pero puede diferir de la temperatura real según la disposición de los alimentos guardados, la frecuencia de apertura de la puerta o los puntos de medición.

## [c] REFRIGERACIÓN RÁPIDA

Para refrigerar rápidamente los alimentos guardados, seleccione el modo refrigeración rápida. El motor del ventilador interior funcionará continuamente para acelerar la refrigeración.

- 1) Mantenga pulsado el Botón rápido durante 5 segundos para hacer funcionar el motor del ventilador ininterrumpidamente. El punto decimal de la ventana de visualización de la temperatura desaparecerá durante el proceso de refrigeración rápida.
- 2) Para volver al modo de funcionamiento normal, mantenga apretado el Botón rápido durante 5 segundos. El punto decimal volverá a aparecer en la ventana de visualización de la temperatura.

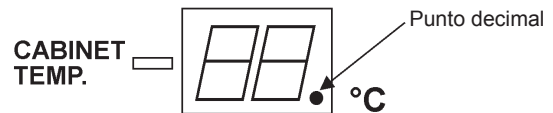

Ilust. 8

## [d] DESCONGELACIÓN

El refrigerador/congelador descongela automáticamente el evaporador cada 6 horas. En la ventana de visualización de la temperatura aparecerá "dF" durante el ciclo de descongelación. Para comenzar un ciclo de descongelación manual, mantenga pulsados los dos botones de control de temperatura al mismo tiempo durante un rato. El siguiente ciclo de descongelación comenzará dentro de 6 horas.

## [e] DESCONEXIÓN

- 1) Antes de desconectar la unidad, traslade los alimentos almacenados a otro refrigerador/congelador.
- 2) Desenchufe la unidad o desconecte la alimentación eléctrica de la red.
- 3) Cuando prepare la unidad para un período prolongado de inactividad, limpie el interior y las juntas estancas de la puerta, séquelas cuidadosamente y guárdelas en un lugar seco.

## III. INSTRUCCIONES DE LIMPIEZA Y MANTENIMIENTO

### ADVERTENCIA

1. Antes de realizar operaciones de limpieza o de mantenimiento, desenchufe la unidad.
2. No toque ni humedezca las piezas del compartimento de la máquina. Podría provocar fallos o estropear la máquina.
3. Para evitar cualquier posible daño, no limpie las piezas de plástico con agua a más de 40 °C ni en un lavavajillas.

### 1. INTERIOR, EXTERIOR, BANDEJA

- \* Como medida higiénica, limpie el interior y el exterior al menos una vez a la semana. La unidad puede desplazarse si se desbloquean las ruedas giratorias (en los modelos que las tienen).
- \* Empape un paño suave en agua caliente o fría que contenga una cantidad adecuada de detergente neutro, escúrralo y limpie el interior y el exterior de la unidad. No use un chorro de agua para limpiar el compartimento de la máquina.
- \* Otros productos químicos que no sean un detergente neutro pueden causar daños en las superficies interiores y exteriores.
- \* La junta hermética de la puerta y su superficie de contacto se ensucian con facilidad. Limpie cuidadosamente las superficies de estas piezas. Los restos de alimentos acelerarán el proceso de envejecimiento.
- \* Use un paño para retirar el agua que pueda quedar en el interior.

### 2. FILTRO DE AIRE

Los filtros de aire con malla de plástico eliminan la suciedad o el polvo del aire y evitan que el condensador se obstruya. Si los filtros se obstruyen, el rendimiento del refrigerador/congelador se reduce. Compruebe los filtros al menos dos veces al mes. Cuando estén obstruidos, utilice agua tibia y un detergente neutro para lavarlos. No haga funcionar la unidad sin los filtros de aire, ya que el condensador se obstruirá y se producirán averías.

- 1) Quite el filtro de aire de la tapa delantera.

- 2) Limpie cuidadosamente el filtro de aire con agua fría o caliente que contenga una cantidad adecuada de detergente neutro. Aclare y seque el filtro de aire cuidadosamente.
- 3) Para volver a colocar el filtro de aire encaje las dos pestañas en las ranuras de la tapa delantera y sujete firmemente el filtro de aire contra las ranuras usando el imán que se suministra.

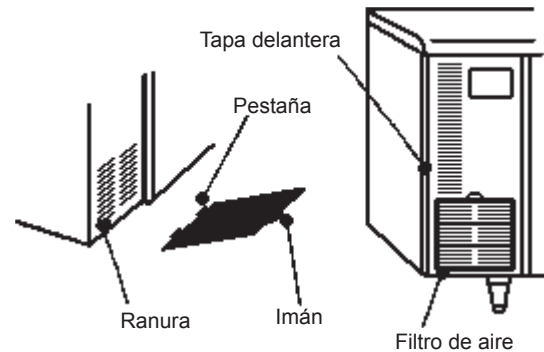

Ilust. 9

## IV. ANTES DE LLAMAR A UN AGENTE DE REPARACIÓN

### IMPORTANTE

1. Si la ventana de visualización de temperatura del panel de control indica un código de error o si algo parece funcionar mal en la unidad, compruebe las causas posibles de acuerdo con las instrucciones siguientes. Si el problema persiste, póngase en contacto inmediatamente con un taller autorizado por Hoshizaki.
2. Al ponerse en contacto con el taller, proporcione el nombre del modelo, el número de serie, la fecha de instalación (consulte la tarjeta de garantía) y el estado de la avería.
3. No intente reparar la unidad usted mismo.

### 1. AVERÍAS CON INDICACIÓN DE CÓDIGO DE ERROR

Si la ventana de visualización de temperatura del panel de control alterna entre el código de error y la temperatura de la cabina, compruebe el código de error y siga las instrucciones que se indican a continuación.

- 1) Si aparece alguno de los siguientes códigos de error, póngase en contacto inmediatamente con un taller de reparaciones autorizado por Hoshizaki.

Código	Problema
E3	Tiempo de descongelación excesivo.
E8, E9	Fallo del termistor.
EA, ED	Fallo de la placa controladora.

2) Si aparece alguno de los códigos de error siguientes, compruebe y corrija el problema de la unidad según las instrucciones siguientes:

Código	Problema y reparación
E1	Temperatura de la cabina demasiado alta. (1) Puerta(s) abierta(s). Cierre. (2) Alimentos calientes en el interior. Quítelos. (3) Temperatura ambiente demasiado alta. Evite la instalación cerca de equipos que produzcan mucho calor o la exposición directa al sol.
E2	Temperatura de la cabina demasiado baja. (1) Temperatura ambiente demasiado baja. Utilice la unidad entre 5 °C y 43 °C. (2) Descongelación de los alimentos en curso. El código de error desaparecerá cuando finalice la descongelación.
E4, E7	Condensador obstruido o temperatura ambiente excesiva. (1) Filtro de aire obstruido. Límpielo. (2) Temperatura ambiente demasiado alta. Evite la instalación cerca de equipos que produzcan mucho calor o la exposición directa al sol.

E1, E2: Se restablece automáticamente cuando vuelve a alcanzarse la temperatura correcta de la cabina.

E4, E7: Una vez que haya realizado las revisiones y correcciones anteriores, desconecte la alimentación de corriente eléctrica y luego vuelva a conectarla.

Si después de realizar las comprobaciones y correcciones anteriormente indicadas persiste el error en la ventana de visualización de temperatura, póngase en contacto inmediatamente con un taller de reparaciones autorizado por Hoshizaki.

## 2. AVERÍAS SIN INDICACIÓN DE CÓDIGO DE ERROR

- 1) La unidad no funciona:
  - (1) Está desenchufada.
  - (2) Fallo de alimentación.
  - (3) Alimentación eléctrica de la red desconectada.

- 2) Bajo rendimiento de refrigeración:
  - (1) Temperatura ambiente demasiado alta (por encima de 43 °C).
  - (2) Puerta(s) abierta(s) con demasiada frecuencia.
  - (3) La temperatura de la cabina está ajustada demasiado alta.
  - (4) Demasiados alimentos o boca(s) de entrada/salida de aire obstruida(s).
  - (5) Filtro de aire sucio.
  - (6) Puerta(s) abierta(s).
  - (7) Alimentos calientes en el interior.
  - (8) La unidad está en proceso de descongelación. La temperatura puede elevarse temporalmente durante el ciclo de descongelación sin que afecte a los alimentos que están en su interior.

- 3) Condensación alrededor de la(s) puerta(s):
  - (1) Humedad ambiente demasiado alta.
  - (2) La(s) puerta(s) no cierra(n) de forma estanca.

### IMPORTANTE

Este refrigerador/congelador está diseñado para que el agua de descongelación en el compartimento de la máquina se evapore automáticamente. Pero dependiendo de las condiciones de uso, parte del agua de descongelación puede quedarse en la bandeja de evaporación y salirse por el compartimento inferior de la máquina. Si no está permitida la formación de gotas en el suelo, utilice una bandeja o cuba para recoger el agua de descongelación.

- 4) Ruido:
  - (1) Ruidos de funcionamiento normales del compresor, el motor del ventilador del condensador o el motor del ventilador interior.
  - (2) La unidad está instalada sobre un suelo inestable. Póngase en contacto con un taller autorizado por Hoshizaki.
  - (3) No está nivelada en los sentidos lateral o anteroposterior. Póngase en contacto con un taller autorizado por Hoshizaki.
- 5) Congelación dentro del compartimento:
  - (1) Humedad ambiente demasiado alta.
  - (2) Puerta(s) abierta(s) con demasiada frecuencia.

## V. ELIMINACIÓN

Cuando decida deshacerse de un refrigerador/congelador, póngase en contacto con un taller autorizado por Hoshizaki o una empresa especializada en eliminación de residuos.

## IMPORTANTE



La espuma aislante utilizada para el cuerpo de la unidad contiene ciclopentano, un gas inflamable. Téngalo en cuenta para deshacerse del refrigerador/ congelador de forma adecuada.

Otros países - Hoshizaki Europe

TEL: +31 (0)20 6918499 o +44 (0)845 456 0585

FAX: +31 (0)20 6918768 o +44 (0)1462 499080

## VI. GARANTÍA

Hoshizaki garantiza al usuario/propietario que ninguno de los productos de su marca presentarán defectos de material o mano de obra durante la duración del "periodo de garantía". La garantía será efectiva durante un año a partir de la fecha de instalación.

La responsabilidad de Hoshizaki según los términos de esta garantía es limitada y excluirá el servicio de rutina, la limpieza, el mantenimiento esencial y/o las reparaciones ocasionadas por uso incorrecto y por instalaciones que no se ajusten a las instrucciones de Hoshizaki.

Las reparaciones cubiertas por la garantía deberán ser realizadas por un distribuidor o centro de servicio homologado de Hoshizaki empleando componentes originales de Hoshizaki.

Para más detalles sobre la garantía y los centros de servicio técnico homologados, póngase en contacto con su distribuidor/proveedor, o con la oficina de Servicio Técnico de Hoshizaki en Europa más próxima:

R.U./Irlanda - Hoshizaki UK

TEL: +44 (0)845 456 0585

FAX: +44 (0)1462 499080

Holanda - Hoshizaki Europe

TEL: +31 (0)20 6918499

FAX: +31 (0)20 6918768

Bélgica/Luxemburgo - Hoshizaki Belgium

TEL: +32 (0)2 7123030

FAX: +32 (0)2 7123031

Alemania/Suiza/Austria - Hoshizaki Deutschland

TEL: +49 (0)2154 92810

FAX: +49 (0)2154 928128

Francia - Hoshizaki France

TEL: +33 (0)1 48639380

FAX: +33 (0)1 48639388

España/Portugal - Hoshizaki Iberia

TEL: +34 (0)93 4780952

FAX: +34 (0)93 4780900

**Este producto incluye un sistema de refrigeración sellado herméticamente que contiene gases fluorados de efecto invernadero que cumplen con el Protocolo de Kyoto:**

**RTE-120/150/180SNA R134a / GWP 1430 / 0,170 kg**

**RTE-120/170SDA-GN**

**FTE-120/150SNA R404A / GWP 3920 / 0,200 kg**

**FTE-120SDA-GN**

**FTE-180SNA R404A / GWP 3920 / 0,190 kg**

**FTE-170SDA-GN**

**Este producto se ha aislado con espuma soplada con gases fluorados de efecto invernadero.**



## DECLARACIÓN DE CONFORMIDAD CE

Fabricante: Hoshizaki (Suzhou) Co., Ltd.  
No. 15 Qingqiu Street, Suzhou Industrial Park,  
Suzhou 215126, China

Por la presente declaramos que la(s) máquina(s) fabricada(s) por nosotros que se describe(n) a continuación cumple(n) los requisitos esenciales de salud y seguridad exigidos por las siguientes normativas de la CE:

Normativas CE: Directiva EMC (2004/108/CE)  
Directiva sobre bajo voltaje (2006/95/EC)

Normas armonizadas europeas aplicadas: EN 55014-1 (EMC)  
EN 55014-2 (EMC)  
EN 61000-3-2 (EMC)  
EN 61000-3-3 (EMC)  
EN 60335-1 (LVD)  
EN 60335-2-89 (LVD)  
EN 62233 (EMF)

Marcado CE fijado: 2010

Descripción del producto: Refrigerador/Congelador para instalar debajo de mostradores de Hoshizaki

Modelo(s): RTE-120SNA, RTE-150SNA, RTE-180SNA  
RTE-120SDA-GN, RTE-170SDA-GN  
FTE-120SNA, FTE-150SNA, FTE-180SNA  
FTE-120SDA-GN, FTE-170SDA-GN

Representante autorizado: Hoshizaki Europe B.V.  
Keienbergweg 50 C/D, 1101 GC Amsterdam,  
Países Bajos

Nombre: Akira Kamiya

Cargo: Director general

Esta declaración pierde su validez si se realiza a la(s) máquina(s) alguna modificación no autorizada.

## AVVERTENZA



Mantenere asciutto

Non consentire che il prodotto venga a contatto con l'acqua né utilizzarlo in ambienti esposti a tale rischio. Ciò può provocare dispersioni elettriche con conseguente rischio di scosse elettriche o incendi.

## IMPORTANTE

1. Il presente manuale è parte integrante e fondamentale del prodotto e deve essere conservato con cura dall'utente. Si raccomanda di leggere con attenzione le indicazioni e le avvertenze ivi contenute, volte a fornire all'installatore/utente le informazioni fondamentali per la corretta installazione, l'utilizzo prolungato e la manutenzione del prodotto in condizioni di sicurezza. Si raccomanda di conservare il presente manuale per eventuali necessità di consultazione future.
2. Questo è un refrigeratore/congelatore di tipo industriale e deve essere utilizzato esclusivamente per gli impieghi per il quale è stato espressamente progettato. Qualunque altro impiego è da considerarsi improprio e pertanto pericoloso. La casa costruttrice declina ogni responsabilità per eventuali danni provocati da uso improprio, non corretto o sconsiderato.
3. La macchina non deve essere utilizzata da persone (inclusi i bambini) con capacità fisiche, sensoriali e mentali ridotte o prive dell'esperienza e della conoscenza necessarie, tranne nei casi in cui siano fornite la supervisione o le istruzioni relative all'utilizzo della macchina da una persona responsabile della sicurezza. È necessaria la supervisione di un adulto per assicurare che i bambini non giochino con la macchina.

Nota: fissare i quattro piedini (o le quattro rotelle orientabili) in dotazione agli appositi fori di montaggio situati sul fondo della macchina.

## II. ISTRUZIONI D'INSTALLAZIONE E DI ESERCIZIO

### 1. UBICAZIONE

#### IMPORTANTE

Il refrigeratore/congelatore non è idoneo per essere utilizzato all'aperto. La normale temperatura operativa dell'ambiente deve essere compresa fra 5 °C e 43 °C (classe climatica ISO: 5).

Per garantire un funzionamento ottimale:

- \* Il refrigeratore/congelatore non deve essere ubicato in prossimità di forni, grill o altri apparecchi che producono calore.
- \* Il pavimento deve garantire alla macchina una base solida;
- \* Per regolare l'altezza della macchina, ruotare i regolatori dei piedini regolabili. La macchina deve trovarsi sempre in posizione piana sia lungo l'asse orizzontale destro-sinistro, sia lungo l'asse orizzontale anteriore-posteriore (uniformità: entro 1°).

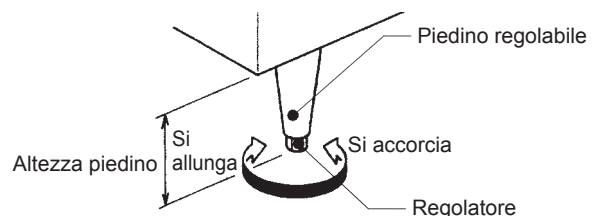

Fig. 2

## I. INFORMAZIONI GENERALI

### 1. COMPONENTI

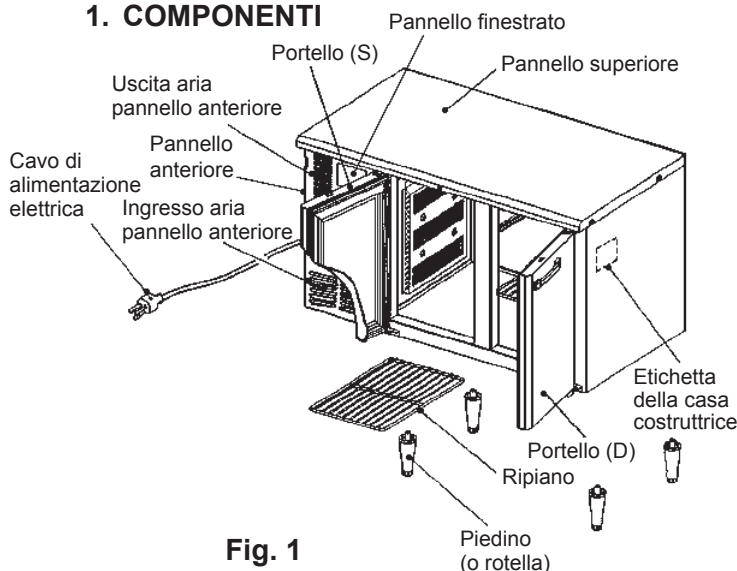

Fig. 1

#### ATTENZIONE

L'altezza dei piedini regolabili deve essere compresa tra 9 e 12 cm. Se allungati eccessivamente, i piedini potrebbero indebolirsi e i regolatori potrebbero staccarsi e provocare lesioni.

- \* Escludere zone in cui sia impossibile il drenaggio. In modo particolare, installare l'unità con la parte laterale o posteriore a contatto con un'altra unità (eventualmente di un altro produttore) potrebbe causare della condensa tra le due unità con un conseguente gocciolamento sul pavimento.
- \* Non esporre la macchina alla luce del sole diretta o ad alte temperature.

\* Lasciare uno spazio di almeno 50 cm fra l'ingresso/uscita aria del pannello anteriore e la parete o altre apparecchiature, in modo da consentire un'opportuna circolazione dell'aria. La parte anteriore della macchina deve avere spazio sufficiente per consentire un'agevole regolazione della temperatura del vano frigorifero. Se la temperatura ambiente supera i 38 °C, prevedere uno spazio di almeno 10 cm dalla parete sul lato dello scomparto motore per evitare sovraccarichi e danni all'impianto di refrigerazione.

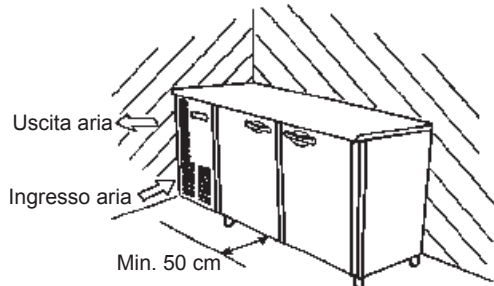

**Fig. 3**

## 2. INSTALLAZIONE

### IMPORTANTE

1. Non inclinare la macchina più di 45 ° durante il montaggio dei piedini o delle rotelle orientabili.
2. Trasportare la macchina sorreggendone il fondo.

1) Tagliare il nastro d'imballaggio e rimuovere il cartone.

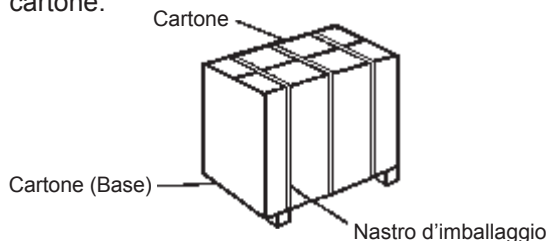

**Fig. 4**

2) Estrarre i piedini o le ruote orientabili.

3) Inclinare la macchina all'indietro per montare i piedini o le ruote anteriori (farsi assistere da un'altra persona).

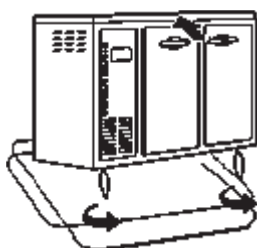

**Fig. 5**

4) Montare i piedini o le ruote orientabili posteriori nello stesso modo. Al montaggio delle rotelle, assicurarsi di bloccare le due rotelle anteriori prima di procedere al montaggio delle rotelle posteriori, per evitare che la macchina scivoli se inclinata.

5) Prima di far funzionare la macchina, rimuovere tutto il cartone, gli imballaggi, i nastri adesivi e le pellicole protettive in plastica che si trovano all'esterno e sul pannello superiore. Fare attenzione a non danneggiare i pannelli esterni.

6) Posizionare la macchina nel sito prescelto.

7) Pulire l'interno con un panno morbido dopo averlo immerso in acqua fredda o tiepida, contenente la corretta quantità di detergente neutro, e averlo strizzato completamente.

8) Disporre il frigorifero/congelatore in posizione piana sia lungo l'asse orizzontale destro-sinistro, sia lungo l'asse orizzontale anteriore-posteriore (uniformità: entro 1 °).

## 3. RIPIANO E FERMAGLIO DEL RIPIANO

\* Il ripiano può essere regolato in incrementi di 1" (2,5 cm). Regolare i fermagli del ripiano in base all'altezza degli alimenti conservati.

\* Per fissare il fermaglio del ripiano, inserire la linguetta superiore in un foro di regolazione del sostegno del ripiano in modo da agganciare il fermaglio del ripiano, quindi premere la linguetta inferiore in un altro foro di regolazione fino a farla bloccare in sede. Per staccare il fermaglio del ripiano, eseguire la procedura nell'ordine inverso.

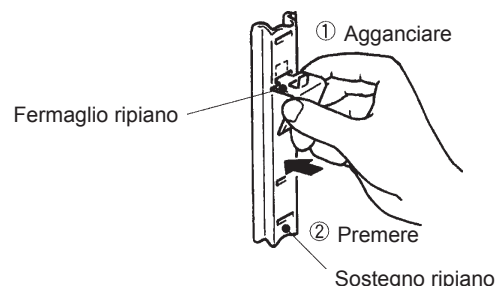

**Fig. 6**

### ATTENZIONE

Fissare correttamente i fermagli in modo che il ripiano sia in posizione orizzontale.

#### 4. COLLEGAMENTI ELETTRICI

##### IMPORTANTE

Il refrigeratore/congelatore non è dotato di interruttori di corrente elettrica o salvavita, ma dispone soltanto di una protezione contro le sovracorrenti (fusibile). Installare un interruttore da almeno 10 A sull'alimentazione principale della macchina.

- \* Il refrigeratore/congelatore deve essere collegato a un innesto femmina di alimentazione separato, facilmente accessibile e di sufficiente capacità. La massima variazione di tensione consentita non deve superare  $\pm 10\%$  del valore riportato sull'etichetta della casa costruttrice. Si veda l'etichetta della casa costruttrice.
- \* All'occorrenza, il cavo di alimentazione elettrica e la spina devono essere sostituiti solo da personale di servizio qualificato, onde evitare qualunque rischio.

#### 5. FUNZIONAMENTO

##### IMPORTANTE

1. Fare attenzione a non bagnare lo scomparto motore. Ciò può provocare guasti o rischio di scosse elettriche.
2. Per prevenire scosse elettriche, si raccomanda di non toccare il cordone con la spina con le mani bagnate.
3. Non conservare sostanze volatili o infiammabili come ad esempio benzina, etere, adesivi e GPL, o qualsiasi altra sostanza esplosiva come le bombolette di aerosol con un propellente infiammabile nella macchina.
4. Il refrigeratore/congelatore è stato progettato esclusivamente per la conservazione temporanea di alimenti. L'utilizzo della macchina per altri scopi (ad es. la conservazione di sostanze chimiche o medicinali come vaccini o siero) può provocare il deterioramento delle sostanze conservate.
5. Non gettare oggetti sui ripiani né caricare pesi superiori a 30 kg su ciascuno di essi. Potrebbero cadere e provocare lesioni alle persone.
6. Non conservare bottiglie o lattine in prossimità dell'uscita aria. Potrebbero congelare e rompersi, con conseguente rischio di lesioni alle persone.

7. Non utilizzare combustibile spray né collocare sostanze infiammabili in prossimità della macchina. Potrebbero infiammarsi ad esempio a causa della scintilla provocata da un interruttore.
8. Non introdurre oggetti nello scomparto motore né nell'ingresso/uscita aria. La ventola in rapida rotazione situata all'interno potrebbe provocare lesioni alle persone o surriscaldarsi.
9. Accendere il refrigeratore/congelatore per 1 ora, quindi controllare che abbia raggiunto la temperatura idonea prima di introdurre gli alimenti nel vano frigorifero.
10. Non ostruire l'ingresso/uscita aria con alimenti.
11. Non riempire il vano frigorifero con una quantità eccessiva di alimenti. Lasciare un certo spazio libero fra gli alimenti, per consentire una buona circolazione d'aria.
12. Non introdurre alimenti caldi o bollenti. Lasciarli prima raffreddare, per evitare che innalzino la temperatura del vano frigorifero, deteriorino altri cibi oppure provochino un sovraccarico del refrigeratore/congelatore.
13. Verificare che tutti gli alimenti siano opportunamente disposti su ciascun ripiano.
14. I cibi umidi, freschi o che emanano forti odori come ad esempio i frutti di mare, devono essere avvolti in pellicola di plastica o richiusi in un contenitore. Ciò per evitare che si asciughino o contaminino altri cibi.
15. Avvolgere nella pellicola in plastica gli alimenti contenenti acido acetico o lievito. Potrebbero aumentare la corrosione dell'evaporatore e delle tubazioni in rame, causando guasti.
16. Gli alimenti destinati al consumo immediato devono essere conservati sul ripiano in un apposito contenitore e protetti dal contatto diretto con le pareti del vano frigorifero.
17. Non utilizzare il congelatore per congelare gli alimenti. È stato progettato esclusivamente per la conservazione di cibi già congelati. I gelati di qualità superiore possono sciogliersi durante il ciclo di sbrinamento e non devono essere conservati nel congelatore.

18. Potrebbe risultare difficile aprire i portelli subito dopo averli chiusi a causa della pressione negativa che si crea all'interno del vano frigorifero. Attendere almeno 30 secondi.

## [a] PROCEDURA DI AVVIO

- 1) Collegare la macchina.
- 2) Il compressore e il motorino della ventola del condensatore si avviano dopo 3,5 minuti.

## [b] REGOLAZIONE TEMPERATURA VANO FRIGORIFERO

La temperatura del vano frigorifero è preimpostata dalla casa costruttrice a 3 °C per il refrigeratore e a -18 °C per il congelatore. Se necessario, regolare nuovamente la temperatura nel modo seguente.

- 1) Aprire il pannello frontale.
- 2) Premere il pulsante del punto di regolazione per visualizzare il valore attuale della relativa temperatura.
- 3) Mantenendo premuto il pulsante del punto di regolazione, premere il pulsante di controllo temperatura, finché sul display la relativa finestra non indica la temperatura desiderata. La temperatura del vano frigorifero è regolabile fra i valori di -6 °C e 12 °C per il refrigeratore e fra -7 °C e -25 °C per il congelatore.

Nota: Gli intervalli sopra riportati potrebbero non essere disponibili quando la temperatura ambiente supera i 30 °C.

- 4) La temperatura del vano frigorifero visualizzata sul display si regola in modo da renderla approssimativamente uguale alla temperatura rilevata al centro del vano stesso, in assenza di alimenti. Tuttavia essa può differire dalla reale temperatura, in funzione della sistemazione dei cibi conservati, della frequenza di apertura del portello o dei diversi punti di rilevazione.

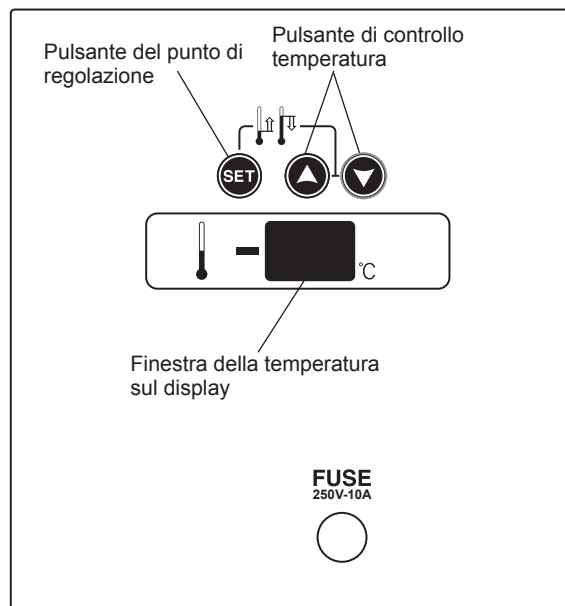

Fig. 7

## [c] REFRIGERAZIONE RAPIDA

Per refrigerare rapidamente gli alimenti conservati, scegliere la modalità di refrigerazione rapida. Il motorino della ventola interna funziona in modo continuo per accelerare la refrigerazione.

- 1) Mantenere premuto il pulsante rapido per 5 secondi per avviare in modo continuo il motorino della ventola interna. Durante la refrigerazione rapida, il punto delle cifre decimali scompare dalla finestra della temperatura sul display.
- 2) Per riprendere il normale funzionamento, mantenere premuto il pulsante rapido per 5 secondi. Il punto delle cifre decimali ricompare sul display nella finestra della temperatura.

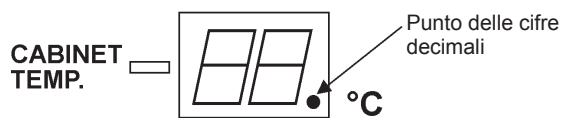

Fig. 8

## [d] SBRINAMENTO

Il refrigeratore/congelatore sbrina automaticamente l'evaporatore ogni 6 ore. Durante il ciclo di sbrinamento, nella finestra della temperatura sul display compare "dF".

Per avviare un ciclo di sbrinamento manuale, tenere premuti contemporaneamente i due pulsanti di controllo temperatura per qualche istante. Il ciclo di sbrinamento successivo si avvierà dopo 6 ore.

**[e] ARRESTO**

- 1) Prima di arrestare la macchina, trasferire gli alimenti in un altro refrigeratore/congelatore.
- 2) Staccare la spina o scollegare l'alimentazione principale della macchina.
- 3) La preparazione della macchina per il rimessaggio di lunga durata comporta la pulizia e l'accurata asciugatura dell'interno del vano frigorifero e delle guarnizioni del portello; infine la collocazione macchina in un luogo asciutto.

**III. ISTRUZIONI DI MANUTENZIONE E DI PULIZIA****AVVERTENZA**

1. Prima di eseguire qualsiasi operazione di pulizia o manutenzione, scollegare la macchina.
2. Non toccare né bagnare i componenti dello scomparto motore. Ciò potrebbe provocare anomalie o guasti.
3. Per evitare possibili danneggiamenti, non pulire le parti di plastica con acqua bollente (temperatura superiore a 40 °C) o in una lavastoviglie.

**1. INTERNO, ESTERNO, RIPIANO**

- \* Effettuare la pulizia e disinfezione della parte interna ed esterna almeno una volta alla settimana. La macchina può essere spostata sbloccando le rotelle orientabili [modelli con rotelle orientabili].
- \* Pulire l'interno e l'esterno con un panno morbido dopo averlo immerso in acqua fredda o tiepida, contenente la corretta quantità di detergente neutro, e averlo strizzato completamente. Non utilizzare getti d'acqua per pulire lo scomparto motore.
- \* Sostanze chimiche diverse da un detergente neutro possono danneggiare le superfici interne ed esterne.
- \* La guarnizione del portello e la relativa superficie di contatto si sporcano con facilità. Pulire con cura ciascuna superficie di questi componenti. Le tracce di alimenti sui componenti ne accelerano il deterioramento.
- \* Utilizzare un panno per eliminare l'acqua che ristagna nel vano frigorifero.

**2. FILTRO ARIA**

I filtri dell'aria a maglia di plastica servono a filtrare l'aria dalle impurità e dalla polvere, proteggendo così il condensatore da eventuali intasamenti. Con l'intasarsi dei filtri, le prestazioni del refrigeratore/congelatore si riducono. Controllare i filtri almeno due volte al mese. In caso di filtri intasati, per lavarli, utilizzare acqua calda assieme ad una soluzione detergente neutra. Non far funzionare la macchina con i filtri dell'aria smontati, per evitare che il condensatore si intasi e si guasti.

- 1) Rimuovere il filtro dell'aria dal pannello anteriore.
- 2) Lavare con cura il filtro dell'aria con acqua fredda o tiepida, contenente la corretta quantità di detergente neutro. Risciacquare e asciugare con cura il filtro dell'aria.
- 3) Per rimontare il filtro dell'aria, inserire le due linguette nelle fessure inferiori del pannello anteriore, quindi fissare saldamente il filtro sulle restanti fessure, servendosi del magnete in dotazione.

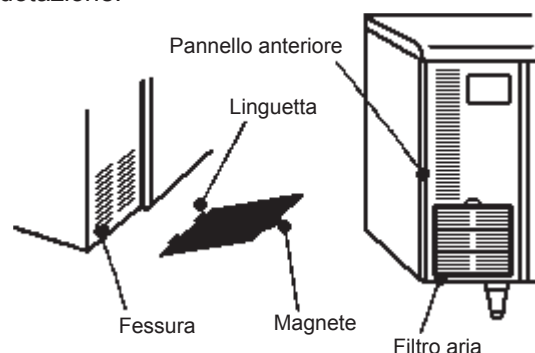
**Fig. 9****IV. PRIMA DI RIVOLGERSI ALL'ASSISTENZA****IMPORTANTE**

1. Se la finestra di visualizzazione della temperatura del pannello di comando indica un codice guasto o si ha l'impressione che qualcosa non funzioni correttamente, verificare le possibili cause sulla base delle istruzioni riportate di seguito. Se il problema persiste, contattare immediatamente un centro di assistenza autorizzato Hoshizaki.
2. Quando si contatta il centro di assistenza, comunicare nome modello, numero di serie, data dell'installazione (vedere Tagliando garanzia) e lo stato del problema.
3. Non cercare di riparare la macchina da sé.

## 1. GUASTO CON INDICAZIONE DEL CODICE

Quando la finestra di visualizzazione della temperatura del pannello di comando lampeggia visualizzando alternativamente il codice guasto e la temperatura del vano frigorifero, verificare il codice guasto e seguire le istruzioni riportate di seguito.

- 1) Se viene visualizzato uno dei seguenti codici guasto, contattare immediatamente un centro di assistenza autorizzato Hoshizaki.

Codice	Problema
E3	Tempo sbrinamento eccessivo.
E8, E9	Termistore difettoso.
EA, ED	Scheda di comando difettosa.

- 2) Se viene visualizzato uno dei seguenti codici guasto, verificare e correggere il problema in conformità alle istruzioni seguenti:

Codice	Problema e rimedio
E1	Temperatura vano frigorifero troppo alta. (1) Portello/i lasciati aperti. Chiudere. (2) Alimenti caldi o bollenti all'interno. Togliarli. (3) Temperatura ambiente troppo alta. Evitare l'installazione in prossimità di apparecchi che producono calore, nonché l'esposizione diretta alla luce del sole.
E2	Temperatura vano frigorifero troppo bassa. (1) Temperatura ambiente troppo bassa. Utilizzare la gamma compresa fra 5 °C e 43 °C. (2) Gli alimenti congelati vengono scongelati. Il codice guasto scompare una volta completato lo sbrinamento.
E4, E7	Condensatore intasato o temperatura ambiente troppo alta. (1) Filtro aria intasato. Pulire. (2) Temperatura ambiente troppo alta. Evitare l'installazione in prossimità di apparecchi che producono calore, nonché l'esposizione diretta alla luce del sole.

E1, E2: Si azzerano automaticamente quando riprende la corretta temperatura del vano frigorifero.

E4, E7: Dopo i precedenti controlli e correzioni, spegnere e riaccendere l'alimentazione.

Se il codice guasto compare ancora nella finestra di visualizzazione della temperatura anche dopo aver eseguito i precedenti controlli e correzioni, contattare immediatamente un centro di assistenza autorizzato Hoshizaki.

## 2. GUASTO SENZA INDICAZIONE DEL CODICE

- 1) La macchina non funziona:

- (1) Scollegata.
- (2) Interruzione di corrente.
- (3) Alimentazione elettrica principale scollegata.

- 2) Scarse prestazioni del raffreddamento:

- (1) Temperatura ambiente troppo elevata (superiore a 43 °C).
- (2) Portello/i aperto/i troppo spesso.
- (3) Regolazione della temperatura del vano frigorifero troppo alta.
- (4) Quantità eccessiva di alimenti oppure ingresso/uscita aria ostruiti.
- (5) Filtro dell'aria non pulito.
- (6) Portello/i lasciati aperti.
- (7) Alimenti caldi o bollenti all'interno.
- (8) Processo di sbrinamento in corso. La temperatura del vano frigorifero può innalzarsi temporaneamente durante il ciclo di sbrinamento, ma senza ripercussioni sugli alimenti presenti all'interno.

- 3) Condensa attorno al portello/i:

- (1) Umidità ambiente troppo elevata.
- (2) Portello/i non chiusi correttamente.

### IMPORTANTE

Questo refrigeratore/congelatore è progettato per far evaporare automaticamente l'acqua scongelata nel vano macchina. A seconda delle condizioni d'impiego tuttavia, una certa quantità di acqua scongelata potrebbe rimanere nella coppa di evaporazione e fuoriuscire dal fondo del vano macchina. Onde evitare il gocciolamento sul pavimento, utilizzare un piatto o una vasca di raccolta dell'acqua scongelata.

- 4) Rumore:

- (1) Normali rumori dovuti al funzionamento del compressore, del motorino ventola condensatore e del motorino ventola interna.
- (2) Installata su pavimento instabile. Contattare un centro di assistenza autorizzato Hoshizaki.
- (3) In posizione non orizzontale lungo l'asse fra il lato destro e sinistro oppure lungo l'asse fra il lato anteriore e posteriore. Contattare un centro di assistenza autorizzato Hoshizaki.

- 5) Brina all'interno dello scomparto:  
 (1) Umidità ambiente troppo elevata.  
 (2) Portello/i aperto/i troppo spesso.

Germania/Svizzera/Austria - Hoshizaki Deutschland  
 TEL: +49 (0)2154 92810  
 FAX: +49 (0)2154 928128

## V. SMALTIMENTO

In caso di smaltimento del refrigeratore/congelatore, contattare un centro di assistenza autorizzato Hoshizaki oppure un'azienda specializzata nello smaltimento dei rifiuti.

Francia - Hoshizaki France  
 TEL: +33 (0)1 48639380  
 FAX: +33 (0)1 48639388

Spagna/Portogallo - Hoshizaki Iberia  
 TEL: +34 (0)93 4780952  
 FAX: +34 (0)93 4780900

**IMPORTANTE**



La schiuma isolante utilizzata per l'involucro della macchina contiene gas ciclopentano infiammabile. Ciò premesso, smaltire correttamente il refrigeratore/congelatore.

Altri paesi - Hoshizaki Europe  
 TEL: +31 (0)20 6918499 o +44 (0)845 456 0585  
 FAX: +31 (0)20 6918768 o +44 (0)1462 499080

## VI. GARANZIA

Hoshizaki garantisce al proprietario o utente originario che tutti i prodotti con marchio Hoshizaki sono privi di difetti di costruzione o inerenti ai materiali per l'intera durata del "periodo di garanzia". La garanzia è valida per un anno dalla data di installazione.

La responsabilità di Hoshizaki secondo le condizioni della garanzia è limitata ed esclude la manutenzione di routine, la pulizia, la manutenzione essenziale e/o le riparazioni che si rendano necessarie in conseguenza di uso scorretto e di installazione non conforme alle indicazioni Hoshizaki.

Le riparazioni in garanzia devono essere eseguite da un rivenditore o da un centro di assistenza autorizzato Hoshizaki, che utilizzino componenti originali Hoshizaki.

Per ottenere informazioni complete in merito alla garanzia e al centro di assistenza autorizzato, si prega di contattare il proprio rivenditore/fornitore di fiducia, oppure l'ufficio Hoshizaki europeo più vicino:

Regno Unito/Irlanda - Hoshizaki UK  
 TEL: +44 (0)845 456 0585  
 FAX: +44 (0)1462 499080

Olanda - Hoshizaki Europe  
 TEL: +31 (0)20 6918499  
 FAX: +31 (0)20 6918768

Belgio/Lussemburgo - Hoshizaki Belgium  
 TEL: +32 (0)2 7123030  
 FAX: +32 (0)2 7123031

**Il prodotto è dotato di un impianto refrigerante a tenuta ermetica contenente gas fluorurati a effetto serra inclusi nel Protocollo di Kyoto:**

RTE-120/150/180SNA	R134a / GWP 1430 / 0,170 kg
RTE-120/170SDA-GN	
FTE-120/150SNA	R404A / GWP 3920 / 0,200 kg
FTE-120SDA-GN	
FTE-180SNA	R404A / GWP 3920 / 0,190 kg
FTE-170SDA-GN	

**Il prodotto è isolato con schiumatura ottenuta con gas fluorurati a effetto serra.**



## DICHIARAZIONE DI CONFORMITÀ CE

Casa costruttrice: Hoshizaki (Suzhou) Co., Ltd.  
No. 15 Qingqiu Street, Suzhou Industrial Park,  
Suzhou 215126 China

Con la presente dichiariamo che la macchina/le macchine elencate qui di seguito e costruite dalla Hoshizaki sono conformi ai requisiti fondamentali di natura sanitaria e di sicurezza richiesti dalle seguenti norme CE:

Norme CE: Direttiva EMC (2004/108/CE)  
Direttiva sulla bassa tensione (2006/95/CE)

Standard europei di armonizzazione applicati: EN 55014-1 (EMC)  
EN 55014-2 (EMC)  
EN 61000-3-2 (EMC)  
EN 61000-3-3 (EMC)  
EN 60335-1 (LVD)  
EN 60335-2-89 (LVD)  
EN 62233 (EMF)

Anno di prima apposizione del marchio CE: 2010

Descrizione prodotto: Refrigeratore/congelatore Hoshizaki  
Undercounter

Modello/i: RTE-120SNA, RTE-150SNA,  
RTE-180SNA  
RTE-120SDA-GN, RTE-170SDA-GN  
FTE-120SNA, FTE-150SNA,  
FTE-180SNA  
FTE-120SDA-GN, FTE-170SDA-GN

Rappresentante autorizzato: Hoshizaki Europe B.V.  
Keienbergweg 50 C/D, 1101 GC  
Amsterdam, Paesi Bassi

Nome: Akira Kamiya

Incarico: Amministratore delegato

La validità della presente dichiarazione decade qualora vengano apportate modifiche alla macchina/alle macchine, senza previa autorizzazione da parte di Hoshizaki.