

Mode d'emploi

Machine à laver

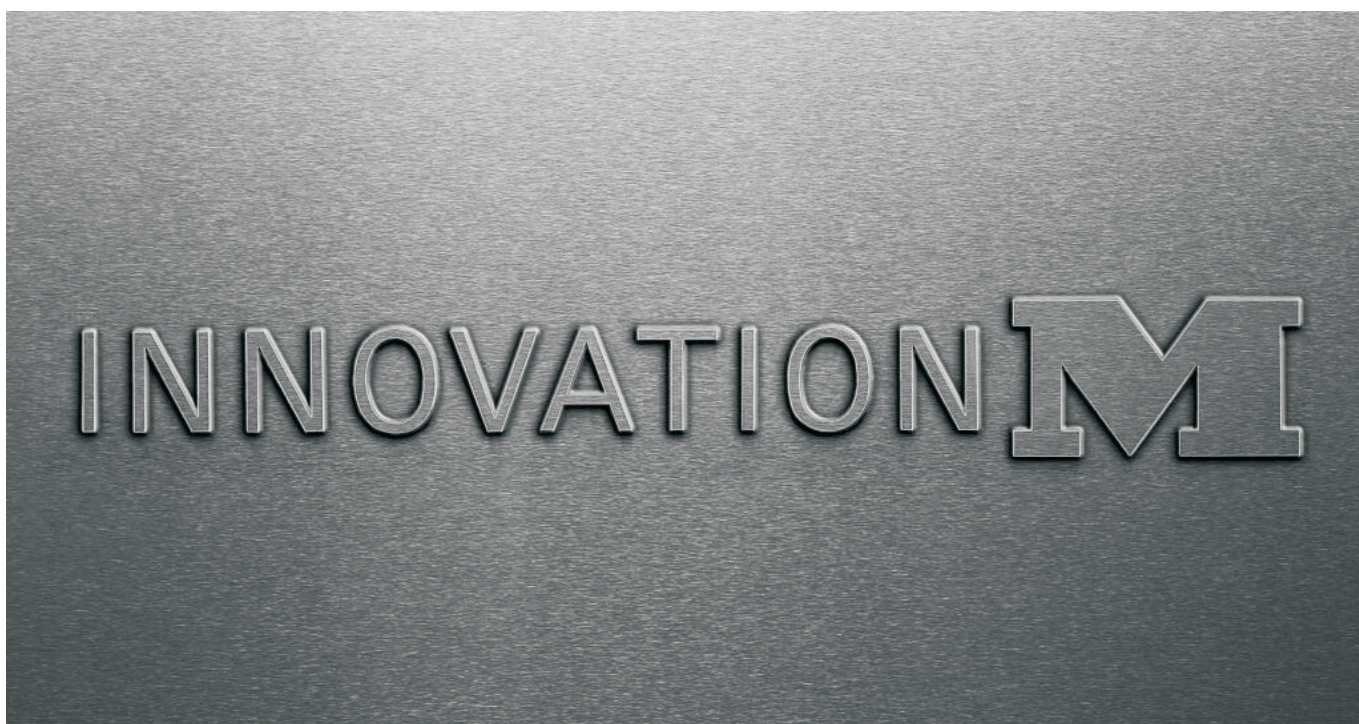

PW 6241

PW 6321

Lisez **impérativement** ce mode d'emploi avant d'installer et de mettre en service cet appareil. Vous vous protégez ainsi et évitez de détériorer votre appareil.



Prescriptions de sécurité et mises en garde	4
Votre contribution à la protection de l'environnement	7
Description de la machine	8
Fonction des éléments du bandeau de commande	9
Lavage	11
Préparation du linge	11
Capacités des programmes standard	12
Adjonction de détergents	12
Dosage de détergent	13
Sélectionner le programme	14
Ouverture de la porte de chargement après la fin du programme	16
Lavage avec la carte	18
Mode charge de linge	18
Fonctions additionnelles	19
Sélection de la langue	19
Départ différé	19
Arrêt de programme	21
Annulation de programme	21
Changer l'ordre	22
Tableau des programmes standard	23
Modules	25
Dosage de produits liquides	25
Circuit de délestage	27
Raccordement à un PC	27
Données exploitation	27
Charge	29
Recherche des anomalies	30
Le porte de chargement ne s'ouvre pas	30
Chute de tension pendant le lavage, déverrouillage d'urgence de la porte	30
Messages d'erreurs	32
Service Après Vente	34
Nettoyage et entretien	35
Signification des symboles sur la plaquette signalétique	38
Conseils destinés à l'installateur	39
Sécurités de transport	39
Raccordements en eau	40
Raccordement de l'arrivée d'eau/la vidange	40
Branchement électrique	41
Mode d'emploi abrégé PW 6241, PW 6321	43

Ces machines à laver doivent être installées exclusivement par un revendeur agréé de la marque ou par le SAV Miele.

Veillez lire le mode d'emploi avant de faire fonctionner votre machine à laver. Vous vous protégerez ainsi et éviterez de détériorer votre machine à laver.

Utilisation conforme de la machine à laver

■ Cette machine à laver sert au lavage de linge ne contenant pas de substances dangereuses ou inflammables.

■ Ne lavez dans ce lave-linge que les textiles déclarés lavables en machine par le fabricant.

■ N'utilisez surtout pas cette machine pour effectuer un nettoyage chimique. La plupart des produits de nettoyage - essence par ex.- entraînent des **risques d'incendie/d'explosion**.

■ Ne pas stocker ni utiliser d'essence, de pétrole ou autre produit inflammable à proximité de la machine. Ne pas poser d'objets sur le couvercle de la machine.

Risque d'incendie et d'explosion !

■ Ne pas entreposer des produits chimiques sur le couvercle de la machine (lessive liquide, adjuvants). Ils peuvent décolorer ou abîmer la laque. Essuyer immédiatement les produits chimiques répandus par inadvertance avec un tissu mouillé.

Sécurité électrique et technique

■ La sécurité électrique de cette machine n'est garantie que si elle est raccordée à un système de mise à la terre homologué. Il est très important que cette condition de sécurité élémentaire soit remplie. En cas de doute, faites vérifier l'installation par un professionnel. Le fabricant ne peut être tenu pour responsable de dégâts causés par une mise à la terre manquante ou défectueuse à l'installation.

■ Ne pas abîmer, enlever ou désactiver les systèmes de sécurité et les éléments de commande de la machine à laver.

■ Les machines présentant des dommages au niveau des éléments de commande ou de l'isolation des câbles ne doivent pas être utilisées avant d'avoir été réparées.

■ La machine à laver ne peut être utilisée que lorsque toutes les pièces d'habillage externes sont montées et qu'il n'y a pas de risque de contact avec des pièces conductrices, en mouvement ou chauffées.

■ La machine à laver n'est débranchée du secteur que lorsque l'interrupteur principal ou le fusible (à prévoir par l'utilisateur) est arrêté.

■ Les réparations sur les machines électriques, gaz ou vapeur doivent exclusivement être effectuées par des professionnels. Les réparations incorrectes peuvent entraîner de graves dangers pour l'utilisateur.

■ Ne jamais forcer pour ouvrir la porte de la machine à laver. Afin de garantir la sécurité de fonctionnement du verrou de porte, la poignée est dotée d'une sécurité anti-forcement.

■ Remplacer les pièces défectueuses uniquement par des pièces détachées d'origine Miele que nous garantissons répondre totalement aux exigences de sécurité que nous imposons à nos machines.

■ L'utilisation des meilleurs matériaux et tout le soin apporté à la fabrication ne protègent pas les tuyaux d'arrivée des dommages liés au vieillissement. Des défauts d'étanchéité peuvent se produire suite à une fissure, un coude, un gonflement. Contrôler régulièrement les tuyaux d'arrivée d'eau afin de les remplacer à temps et d'éviter des dégâts liés à l'eau.

■ Les machines à laver à superessorage avec une énergie cinétique supérieure à 1500 Nm doivent être soumises au minimum à un contrôle par an qui sera effectué par un technicien certifié Miele ou le SAV Miele.

Machines à laver gaz

Mesures de précautions en cas d'odeur de gaz

- Eteindre immédiatement toutes les flammes !
- Ouvrir immédiatement toutes les fenêtres et portes !
- Fermer immédiatement le robinet du compteur de gaz et le robinet de gaz principal !
- Ne pas allumer la lumière dans les pièces envahies par l'odeur du gaz !
- Ne pas allumer d'allumettes ou de briquet !
- Ne pas fumer !
- Ne pas générer d'étincelle électrique, par exemple en retirant une prise électrique ou en actionnant des commutateurs ou sonnettes électriques.
- Fermer le robinet de gaz installé pour la machine.
- Si la cause de l'odeur de gaz n'est pas clairement identifiée alors que tous les robinets sont fermés, appeler immédiatement la société de distribution de gaz compétente.

Attention ! Les opérations de mise en service, de réparation de modification et de maintenance doivent être achevées par un contrôle d'étanchéité des pièces conductrices de gaz, du robinet manuel au brûleur.

Il convient de vérifier particulièrement le raccord de gaz au niveau de la vanne de gaz, du contrôleur de pression d'arrivée de gaz et du brûleur.

Le contrôle doit être effectué brûleur éteint et brûleur allumé.

Utilisation de la machine

■ Ne jamais permettre aux enfants de jouer sur ou à proximité de la machine à laver ou même d'utiliser eux-même la machine à laver.

■ En cas de lavage à haute température, le hublot est brûlant. Empêchez les enfants de toucher le hublot de la machine à laver pendant le lavage.

■ S'assurer que le tambour est à l'arrêt avant de décharger le linge. Ne jamais mettre les mains dans un tambour qui tourne encore, risque de blessure.

■ L'eau utilisée pour le lavage contient de la lessive et est **non potable**. Evacuez le bain lessiviel dans le système de vidange prévu à cet effet.

■ La machine à laver ne peut fonctionner sans surveillance que si une vidange au sol est installée à proximité.

■ L'utilisation de chlore ou de produits contenant du chlore entraîne la corrosion et peut dans certaines conditions endommager les composants.

Prescriptions de sécurité et mises en garde

■ L'exploitant doit assurer le respect des normes de désinfection applicables aux procédés thermiques et thermochimiques par des contrôles de routine. Il convient de contrôler la procédure régulièrement à l'aide d'indicateurs chimiques et de réaliser des tests bactériologiques à l'aide de bio-indicateurs. L'exploitant doit assurer le respect des paramètres de procédure, de la température et de la concentration dans le cas des programmes thermochimiques. N'interrompez pas les programmes de désinfection, sinon les résultats de celle-ci peuvent être altérés.

■ En cas d'utilisation d'adjuvants et de produits spéciaux, suivre les conseils d'utilisation du fabricant. N'utiliser ces produits que dans le cadre prévu par le fabricant pour éviter les détériorations de matériaux et les réactions chimiques violentes (gaz explosif...). Demander confirmation au fabricant du détergent que ce produit peut être utilisé en machine à laver.

■ Les teintures et décolorants ainsi que les détartrants doivent convenir à l'utilisation en machine à laver. Veuillez suivre les instructions d'utilisation du fabricant.

■ Ne pas utiliser de nettoyeur sous pression ni de jet pour nettoyer la machine.

Autres conseils

■ Les produits de désinfection et de nettoyage contiennent souvent du chlore. Si de tels produits sèchent sur des surfaces en acier inoxydable, le chlore peut attaquer l'acier inoxydable et provoquer la formation de rouille. Pour protéger votre appareil contre la corrosion, utilisez des produits non chlorés pour le lavage/la désinfection ainsi que pour le nettoyage des surfaces en acier inox.

Demander confirmation au fabricant du détergent que ce produit peut être utilisé en machine à laver. Si un produit contenant du chlore est accidentellement répandu sur la surface en inox, rincer immédiatement avec de l'eau puis sécher avec un tissu.

■ La recommandation de certains produits lessiviels chimiques n'engage pas la responsabilité du fabricant de la machine quant aux impacts de ces produits sur le linge et la machine à laver.

Des modifications non signalées par le fabricant effectuées sur un produit peuvent altérer les résultats de lavage.

Utilisation d'accessoires

■ Les accessoires ne doivent être montés que s'ils sont agréés expressément par Miele. Le montage d'autres pièces exclut le bénéfice de la garantie.

■ En cas d'utilisation de composants externes supplémentaires tels que des cannes d'aspiration, un compteur d'eau électronique, un transmetteur de signal, la classe de protection II doit être respectée. En cas de raccordement d'un PC externe, celui-ci doit remplir les exigences suivant EN 60950-1:2001 (IEC 60950-1:2001).

Enlèvement de l'ancien appareil

■ En cas de mise au rebut de l'ancienne machine à laver, détruire la serrure afin d'éviter que des enfants ne s'y enferment au péril de leur vie.

Si d'autres personnes sont formées à la manipulation de la machine à laver, il est impératif de mettre à leur disposition les prescriptions de sécurité ou de leur expliquer.

Conserver ce mode d'emploi.

Enlèvement de l'emballage

L'emballage protège votre machine à laver des avaries de transport. Les matériaux utilisés sont choisis en fonction de critères écologiques de façon à en faciliter le recyclage.

Le recyclage de l'emballage économise les matières premières et réduit le volume des déchets à éliminer. En principe, votre revendeur reprend l'emballage.

Enlèvement de l'ancien appareil

Les anciens appareils contiennent souvent encore des matériaux recyclables. Gardez l'ancien appareil hors de portée des enfants jusqu'à son enlèvement, pour éviter tout accident. Vous trouverez plus d'informations à ce sujet sous la rubrique "Prescriptions de sécurité et mises en garde".

Description de la machine

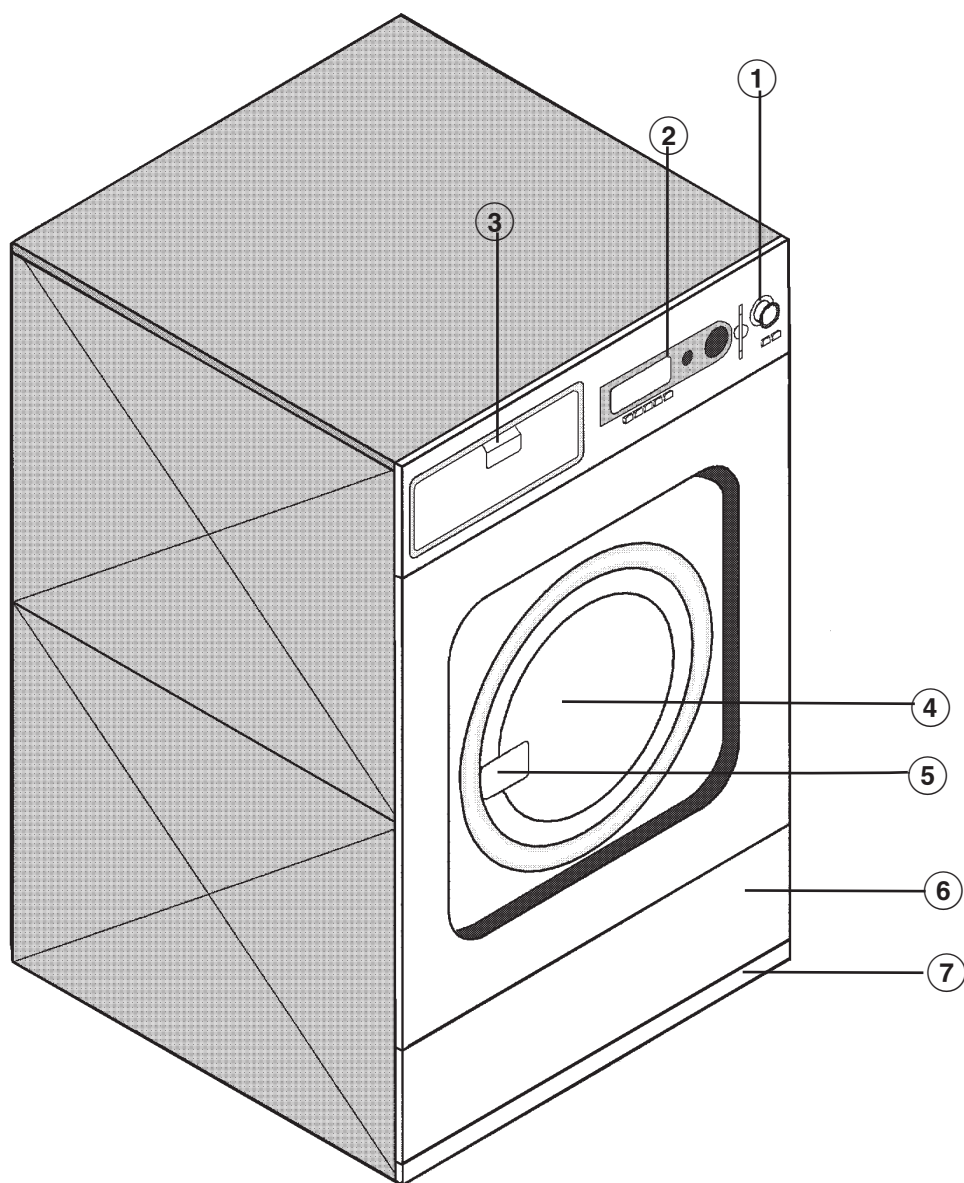

① Interrupteur d'arrêt d'urgence

Pour arrêter la machine, presser le bouton rouge.

② Bandeau de commande

③ Boîte à produits

Pour ouvrir le volet, tirer sur la poignée.

④ Porte de chargement

Pour ouvrir la porte, tirer sur la poignée. Ne **jamais** forcer pour ouvrir la porte !

⑤ Poignée de porte

Afin de garantir la sécurité de fonctionnement du verrou de porte, la poignée est dotée d'une sécurité anti-forcement (voir page 30).

⑥ Trappe de visite

⑦ Plinthe

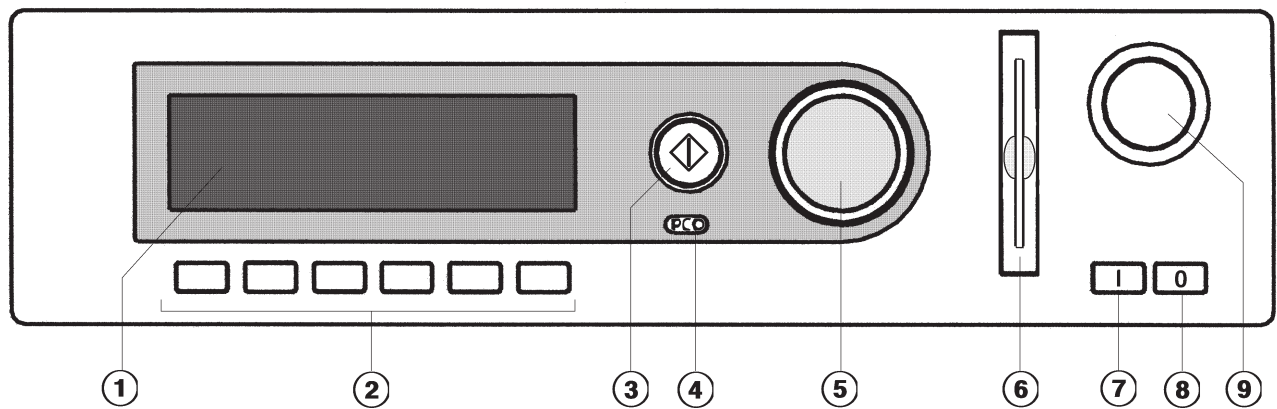

Fonction des éléments du bandeau de commande

① Afficheur

1	Blanc	90 °C
2	Couleurs	60 °C
3	Couleurs intensif	60 °C

Une fois la machine enclenchée, un message de bienvenue apparaît brièvement, puis la liste des programmes. Le programme utilisé en dernier est représenté en surbrillance.

Après 10 minutes de lavage, l'affichage passe en mode veille (il s'éteint).

L'anneau lumineux de la touche ◊ "Départ" reste éclairé.

Pour arrêter le mode veille, appuyer sur une des touches (sauf Arrêt et Arrêt d'urgence).

② Touches de fonction

Les six touches situées sous l'écran sont des touches de fonction. Suivant le mode dans lequel se trouve la machine, certaines fonctions sont affectées à ces touches. Elle sont affichées au-dessus des touches et sont représentées en surbrillance après actionnement de la touche correspondante.

③ ◊ Touche Départ

L'anneau lumineux clignote lorsqu'un programme sélectionné peut être lancé. Pour démarrer le programme, appuyer sur cette touche. Une fois le programme démarré, cette touche permet de réafficher l'écran précédant le démarrage du programme.

④ Diode PC

La diode permet de transférer des données de la commande vers un PC et inversement.

Le raccordement s'effectue par l'interface optique sur le bandeau de commande.

⑤ Bouton tourne-valide

L'extérieur du bouton se tourne et permet de sélectionner les champs de l'écran et les champs de saisie.

L'intérieur du bouton sert à valider la sélection ou la saisie.

⑥ Lecteur de carte à puce

Permet d'insérer une carte et d'exécuter les programmes qui sont enregistrés dessus. Insérer la carte dans le sens de la flèche.

⑦ Interrupteur Marche

Pour mettre la machine sous tension

⑧ Interrupteur Arrêt

Pour mettre la machine hors tension

⑨ Bouton d'arrêt d'urgence

Utilisation en cas de danger uniquement. Pour arrêter la machine, presser le bouton rouge. Une fois le danger écarté, déverrouiller le bouton en le tournant vers la droite.

Afin de pouvoir poursuivre le programme, presser la touche ◊ "Départ".

Description de la machine

Touches de fonction

Pour activer une fonction, appuyer sur la touche correspondante. Pour la désactiver, rappuyer une fois.

Interruption/Arrêt

Après le lancement du programme, la touche de droite sert de touche d'arrêt du programme.

Lorsque cette touche est actionnée, le programme sélectionné est interrompu ou si le programme était interrompu, il est arrêté.

Bloc plus

Le bloc de programme correspondant est ajouté au programme (par. ex. prélavage).

Arrêt amidonnage

Si le linge doit être amidonné, presser cette touche.

Arrêt sans essorage

Si l'essorage ne doit pas être effectué après le rinçage, actionner la touche.

Réglages

L'actionnement de la touche permet de basculer sur une autre langue provisoirement.

Départ différé

Si cette touche est actionnée avant le démarrage du programme, il existe la possibilité de modifier l'heure de départ.

Information

Pour afficher les informations sur le programme.

Vidange

Commande manuelle

Voir notice de programmation

Modifier ordre

Le déroulement du programme en cours peut être modifié ou certains blocs de programme répétés.

Retour

Retour à la page précédente.

Signale qu'une ligne suit / précède

Enregistrer

Voir notice de programmation

Programme verrouillé

Si un programme verrouillé a été lancé, il ne peut plus être interrompu ou arrêté après trois minutes de déroulement.

Programme déverrouillé

Dosage

Désactivation dosage

Données exploitation

Transfert données

La carte exploitant

Cette carte ne comporte pas de programme pour le moment.

Pour en savoir davantage sur le transfert de données de la commande vers la carte et inversement, voir la notice de montage.

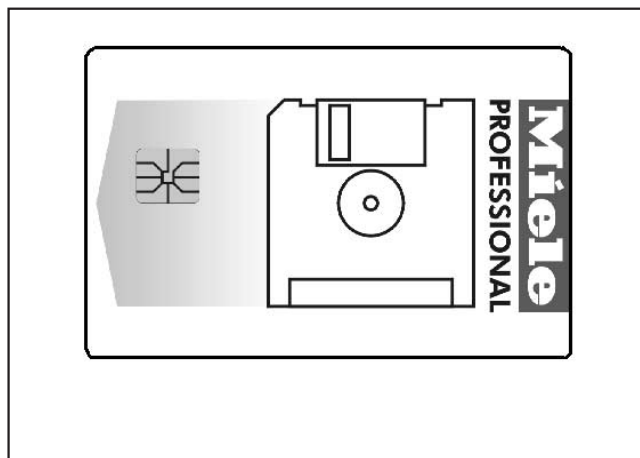

La carte peut accueillir un maximum de 30 programmes répartis en six blocs.

Il est possible d'écrire une référence au dos de la carte.

La première installation de la machine à laver ne doit être effectuée que par le service après-vente ou un revendeur agréé.

- Ouvrir les vannes d'eau et le cas échéant de gaz et de vapeur de l'installation domestique.
- Enclencher l'interrupteur principal (côté installation).
- Enclencher la machine avec la touche | "Marche".

Miele
PROFESSIONNEL
 PW 6xxx1
 Bienvenue !

Le message de bienvenue est affiché.

1	Blanc	90 °C
2	Couleurs	60 °C
3	Couleurs intensif	60 °C

puis la liste des programmes (le programme lancé en dernier est représenté en surbrillance).

Un programme peut être sélectionné en tournant le bouton tourne-valide puis lancé immédiatement avec la touche ◊ "Départ".

Préparation du linge

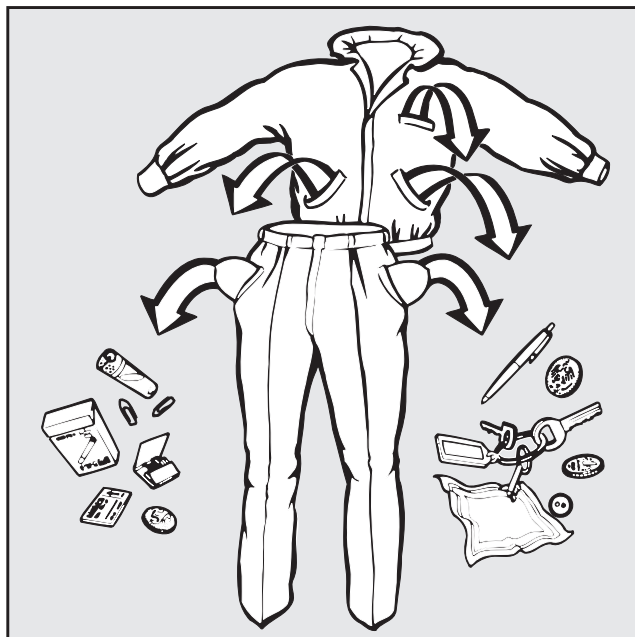

- Vider les poches.

Les corps étrangers (pièces de monnaie, vis, clous, trombones, etc..) peuvent endommager le linge et certaines pièces de l'appareil.

Lavage

Capacités des programmes standard

(Linge sec)

PW 6241	PW 6321
1 Blanc 90°C 2 Couleurs 60°C 3 Couleurs intensif 60°C 4 Couleurs 30°C 5 Couleurs intensif 30°C max. 24 kg	1 Blanc 90°C 2 Couleurs 60°C 3 Couleurs intensif 60°C 4 Couleurs 30°C 5 Couleurs intensif 30°C max. 32 kg
6 Non repassable 60°C 7 Non repassable intensif 60°C 8 Non repassable 30°C 9 Non repassable intensif 30°C max. 12 kg	6 Non repassable 60°C 7 Non repassable intensif 60°C 8 Non repassable 30°C 9 Non repassable intensif 30°C max. 16 kg
10 Fin max. 5 kg	10 Fin max. 7 kg
11 Laine 30°C 12 Laine lavable main 30°C max. 9,6 kg	11 Laine 30°C 12 Laine lavable main 30°C max. 12,8 kg

Les capacités des autres programmes sont indiquées dans l'aperçu correspondant.

- Charger le linge.
- Fermer la porte avec la poignée, ne pas la claquer.

Vérifier qu'aucune pièce de linge n'est coincée entre la porte et l'orifice de chargement.

Adjonction de détergents

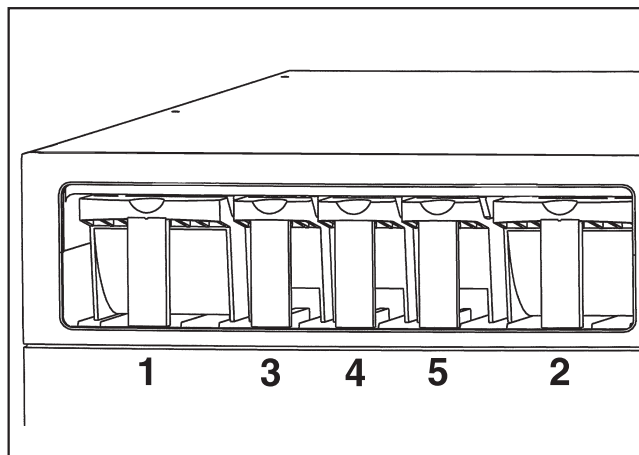

- Pour les programmes standards versez le détergent pour lavage dans le compartiment **2** - et si nécessaire - le produit pour pré-lavage dans le compartiment **1**, l'assouplissant dans le compartiment **3**, le produit de blanchiment dans le compartiment **4** et le détergent liquide dans le compartiment **5**.

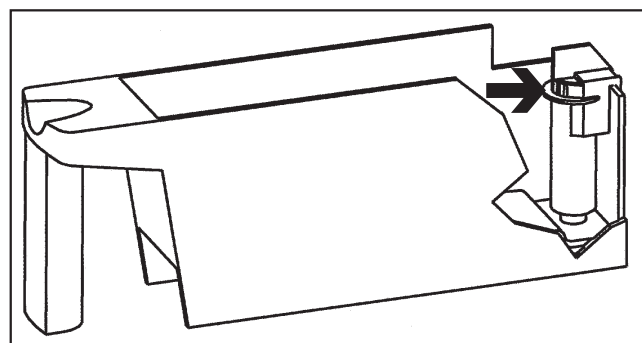

- Versez l'assouplissant sans dépasser le repère, sinon il s'évacue dans la boîte à produits par le tuyau d'aspiration.

Eau de javel

Ne blanchissez que les textiles marqués d'un symbole d'entretien .

L'adjonction d'eau de javel doit être programmée dans le compartiment réservé à cet effet. Il est ainsi certain que le produit sera entraîné au bon moment, pendant le deuxième rinçage. L'adjonction d'eau de Javel avec des couleurs est sans risque uniquement si le fabricant indique que les textiles couleurs sont garantis grand teint sur l'étiquette d'entretien et s'il autorise explicitement le blanchiment.

Un quatrième rinçage doit être programmé pour le blanchiment (voir notice de montage Profitronic).

 L'utilisation de chlore ou de produits contenant du chlore entraîne la corrosion et peut dans certaines conditions endommager les composants.

Les **teintures et décolorants** ainsi que les **détartrants** doivent convenir à l'utilisation en machine à laver. Veuillez suivre les instructions d'utilisation du fabricant.

Dosage de détergent

Il faut éviter le surdosage, qui provoque une formation de mousse excessive.

- Ne pas utiliser de détergent très moussant.
- Tenir compte des indications du fabricant de lessive.

Le dosage dépend :

- de la quantité de linge
- de la dureté de l'eau
- du degré de salissure du linge

Quantité de dosage

Tenir compte de la dureté d'eau et des recommandations du lessivier.

Duretés d'eau

Zone de dureté	Propriété de l'eau	Dureté totale en mmol/l	Dureté française °f
I	douce	0 - 1,3	0 - 7
II	moyenne	1,3 - 2,5	7 - 14
III	dure	2,5 - 3,8	14 - 21
IV	très dure	plus de 3,8	plus de 21

Interrogez la Compagnie Distributrice d'eau si vous ne connaissez pas la zone de dureté de l'eau courante à votre lieu d'habitation.

Machines à chauffage gaz

Dans le cas des machines à chauffage gaz, le bain lessiviel est pompé via la batterie de chauffe. Ce mouvement supplémentaire du bain lessiviel accroît la formation de mousse. Il est donc crucial de ne pas mettre trop de lessive ou une lessive trop moussante.

Si la mousse est excessive, utiliser une lessive moins moussante ou consulter un spécialiste des lessives.

Lavage

Sélectionner le programme

Programmes standard :

- 1 Blanc 90°C
- 2 Couleurs 60°C
- 3 Couleurs intensif 60°C
- 4 Couleurs 30°C
- 5 Couleurs intensif 30°C
- 6 Non repassable 60°C
- 7 Non repassable intensif 60°C
- 8 Non repassable 30°C
- 9 Non repassable intensif 30°C
- 10 Fin
- 11 Laine 30°C
- 12 Laine lavable main 30°C
- 13 Amidonnage
- 14 Rinçage + essorage supplémentaires
- 15 Essorage supplémentaire
- 16 Vidange supplémentaire

- Sélectionner un programme en tournant le bouton tourne-valide (par ex. programme 1 Blanc).

L'écran suivant apparaît :

16	Vidange supplémentaire		
1	Blanc	90 °C	
2	Couleurs	60 °C	

Sélectionner les fonctions supplémentaires Prélavage, Amidonnage ou Arrêt essorage.

- Valider le programme choisi en pressant le bouton à l'intérieur du bouton tourne-valide.

L'écran suivant apparaît :

1	Blanc	24,0 / 24,0 kg
90 °C	Lavage	
	Rinçage	1100 tr/min

- Sélectionner également le bloc de programme Prélavage si nécessaire en actionnant la touche de fonction + "Bloc plus".

Lorsque la touche de fonction + "Bloc plus" est actionnée, l'écran suivant apparaît :

1	Blanc	24,0 / 24,0 kg
40 °C	Prélavage	
90 °C	Lavage	1100 tr/min

Le champ "+ " est sélectionné.

Pour désactiver la fonction, rappuyer sur la touche.

Si le ligne doit être amidonné, presser la touche Arrêt amidonnage.

Si l'essorage ne doit pas être effectué après le rinçage, actionner la touche Arrêt essorage.

Si aucune autre modification ne doit être effectuée :

- Presser la touche "Départ", le programme de lavage se déroule.

Si des modifications doivent être effectuées avant le démarrage du programme comme par exemple le poids, la température ou la vitesse d'essorage :

Poids

Avant le démarrage du programme, la quantité de linge peut être saisie manuellement.

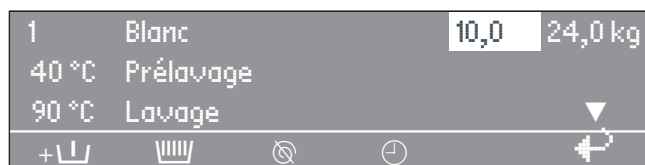

- Se déplacer sur le champ de saisie "Poids" en tournant le bouton tourne-valide, valider en pressant le bouton. Tourner le bouton tourne-valide pour sélectionner le poids, puis le presser pour valider.

Température

Elle peut être réglée par pas de 1 °C de froid, 15 jusqu'à maxi 95 °C .

- Sélectionner le champ "Température" en tournant le bouton tourne-valide (40 °C pour le pré-lavage) et valider en appuyant.

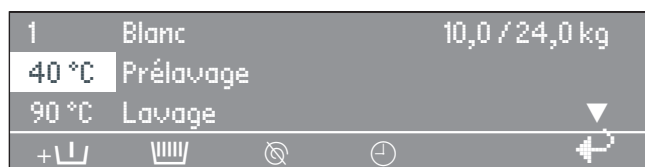

- Tourner le bouton tourne-valide pour sélectionner "Quantité dosage", puis le presser pour valider.

Vitesse d'essorage

Modification par pas de 25 tr/min de 300 à 1100 (PW 6241) ou 1000 tr/min (PW 6321) maximum.

- Sélectionner le champ "Vitesse de rotation" en tournant le bouton tourne-valide (1100 tr/min pour l'essorage final) et valider en appuyant.

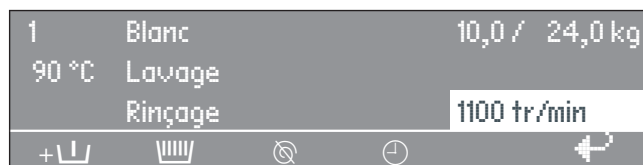

- Tourner le bouton tourne-valide pour sélectionner "Vitesse de rotation", puis le presser pour valider.

Vitesses d'essorage maximales

PW 6241	PW 6321
1100 tr/min	1000 tr/min

- Presser la touche \diamond "Départ", le programme de lavage se déroule.

Lavage

Le déroulement du programme est affiché après le démarrage du programme.

1	Blanc				
40 °C	Prélavage			20 °C	
	Lavage			Fin à 12:35	
+L		@	⊖	i	⊖

La température du bain lessiviel apparaît également dans la deuxième ligne de l'affichage, ici le prélavage.

1	Blanc				
90 °C	Lavage			60 °C	
	Rinçage 1	froid		Fin à 12:35	
+L		@	⊖	i	⊖

Lorsque le bloc de programme Prélavage est terminé, le bloc de programme lavage est affiché à la deuxième ligne avec la température actuelle du bain lessiviel. Le bloc de programme suivant est indiqué en-dessous, ici Rinçage 1.

L'heure de fin de programme est affichée en bas à droite.

1	Blanc				
90 °C	Lavage			60 °C	
	Rinçage 1	froid		Fin à 12:35	
+L		@	⊖	i	⊖

Appuyer sur la touche **i** "Information" pour afficher d'autres informations sur le programme, comme par ex. :

1	Blanc				
Départ différé : 10.7.2003					
Heure départ : 9:47					
⊖					
↶					

Temps après départ : 0h 23 min					
Temps restant : 0h 11min					
Temps après départ : 0h 23 min					
⊖					

Temps restant : 0h 11min					
Répétition : non					
Domaine : 3 Rinçage					
⊖					

Bloc 2 : Rinçage 2					
Pas de bloc : Temps lavage 1					
Niveau réel : 22 mm					
⊖					

Niveau consigne : 60 mm					
Température réelle : 35 °C					
Température de consigne : 60 °C					
⊖					

1	Blanc				
Vitesse rotation : 40 tr/min					
Rythme : 12 / 3					
⊖					
↶					

- Pour retourner au déroulement du programme actionner la touche **↶** "Retour"

Ouverture de la porte de chargement après la fin du programme

A la fin du programme, lorsque le tambour est arrêté et qu'il n'y a plus d'eau dans la machine, le message suivant apparaît :

1	Blanc				
Fin de programme					
La porte peut être ouverte.					
⊖					
↶					

Simultanément un signal sonore est déclenché pendant 5 secondes pour signaler la fin du programme.

- Pour ouvrir la porte, tirer sur la poignée.

Remarque : si la porte ne s'ouvre pas, la presser et tenter de nouveau de tirer sur la poignée. Ne **jamais** forcer pour ouvrir la porte ! -

- Enlever la charge de linge.

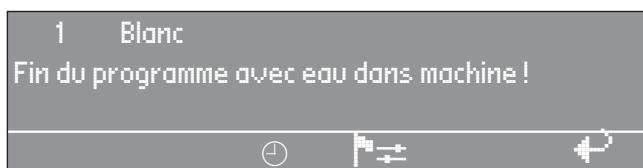

Si le programme est arrêté alors qu'il reste de l'eau dans la machine ou pendant l'essorage, le message suivant est affiché :

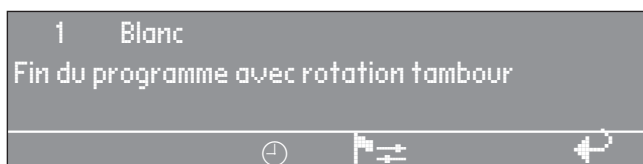

ou



 La porte est verrouillée. N'essayez pas de forcer pour ouvrir la porte.

- Presser la touche de fonction  "Vidange" ou sélectionner le programme Essorage supplémentaire et actionner la touche  "Départ".
Ouvrir la porte après la fin du programme.

Si aucun autre programme de lavage n'est prévu :

- Laisser la porte de chargement ouverte
- Arrêter la machine avec la touche **0** "Arrêt". Arrêter l'interrupteur principal (côté installation).
- Fermer les vannes d'eau, de gaz ou de vapeur côté installation.

Lavage avec la carte

Les cartes sur lesquelles un programme est chargé conviennent à un seul type de machine. Les cartes vierges peuvent être utilisées sur toutes.

- Enclencher la machine avec la touche "Marche".

Le message de bienvenue apparaît.

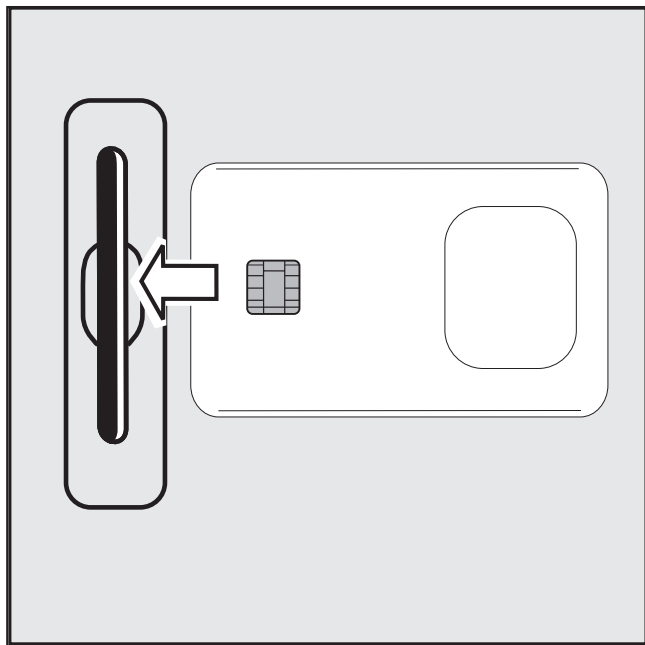

- Insérer la carte.

Les programmes enregistrés sur la carte sont affichés.

Fonctionnement avec carte		
17	Pompiers	45 °C
18	Non repassable	60 °C

- Pour mettre un programme en surbrillance, tourner le bouton tourne-valide. Presser le bouton tourne-valide pour sélectionner le programme.
- Presser la touche ◊ "Départ", le programme se déroule.

Après actionnement de la touche ◊ "Départ" la carte peut être retirée du lecteur. A la fin du programme, celui-ci est effacé.

⚠ N'insérez pas d'autre objet que la carte dans la fente.

Si la carte est introduite à l'envers, le message suivant apparaît :

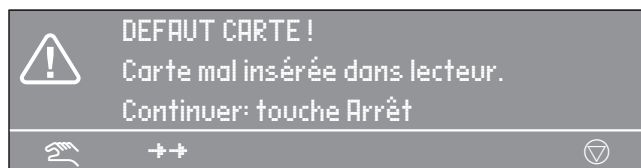

- Introduire la carte correctement dans le lecteur.

Si la carte ne convient pas à ce type de machine, le message suivant apparaît :

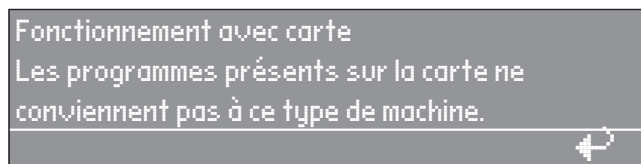

- Insérer la carte appropriée à la machine.

Mode charge de linge

Une charge de linge qui nécessite un procédé spécial est accompagnée d'une carte sur laquelle un programme est enregistré. En mode exploitant, cette fonction peut être activée sous l'option "Charge de linge". La carte n'accepte alors que les cartes pour charges de linge (avec **un** programme). L'accès aux programmes de la mémoire Profitronic n'est plus effectué.

Sélection de la langue

La langue peut être modifiée provisoirement avant le démarrage du programme avec le symbole du drapeau.

Cette modification de la langue est annulée 5 minutes après la fin du programme si la porte est ouverte.

1	Blanc	90 °C
2	Couleurs	60 °C
3	Couleurs intensif	
  		

Si la touche de fonction  est pressée, le contenu suivant apparaît :

Réglages	retour <
Menu principal	Langue
	Mode exploitant
 	

- Valider "Langue" en pressant le bouton "tourne-valide"

Réglages	retour <
Langue	Deutsch
	English
 	





- Sélectionner la langue souhaitée en tournant le bouton tourne-valide et valider en pressant l'intérieur du bouton.

Départ différé

Si le programme doit être utilisé ultérieurement, il est possible de différer le départ avec la touche de fonction  "Départ différé".



Régler le départ différé

L'écran suivant apparaît après la sélection du programme :

1	Blanc	10,0 / 16,0 kg
90 °C	Lavage	
	Rinçage	1000 tr/min
   		

- Actionner la touche de fonction  "Départ différé"

L'écran suivant apparaît :

1	Blanc	10,0 / 16,0 kg
Heure départ:	16 : 10	Date départ : 2.4.2003
 		

L'heure et la date affichées sont toujours actuelles. Le champ de saisie des heures est en surbrillance.

- Presser le bouton tourne-valide puis le tourner pour modifier les heures, presser pour valider.
- Procéder de même pour les minutes.
- Tourner le bouton pour mettre en surbrillance et valider le champ de saisie de la date de départ. Modifier le jour en tournant puis valider en pressant.
- Modifier également le mois et l'année.

Fonctions additionnelles

Après réglage du départ différé

- Activer "Touche ◊ Départ", le programme choisi est lancé.

L'affichage suivant apparaît :

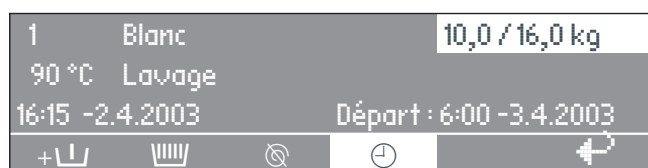

L'affichage indique l'heure actuelle, la date et le départ différé.

- Si la porte de chargement est ouverte, la touche ◊ "Départ" doit être actionnée de nouveau.

Annulation du départ différé

Si la touche ⊖ "Départ différé" est actionnée de nouveau ou la touche ↵ "Retour", les modifications ne sont pas prises en compte.

Avec prélavage

Pour le linge très sale, il est possible d'ajouter un pré-lavage avant le départ du programme dans les programmes standard 1 à 9, en pressant la touche + [Bloc plus].

La fonction peut être désactivée en réactionnant la touche.

Lorsque la touche + [Bloc plus] est actionnée, l'affichage suivant apparaît :

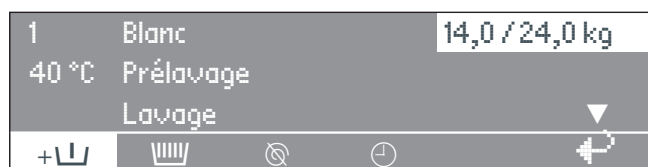

Le champ "+ [Bloc plus]" dans l'affichage est représenté en surbrillance.

Amidonnage

Adjonction de produit d'amidonnage par le compartiment

L'amidonnage peut être effectué dans tous les programmes standard (sauf Essorage supplémentaire et Vidange supplémentaire) avant le démarrage du programme en actionnant la touche [Amidon] "Amidonnage".

La touche [Amidon] est représentée en surbrillance sur l'affichage.

La fonction peut être désactivée en réactionnant la touche.

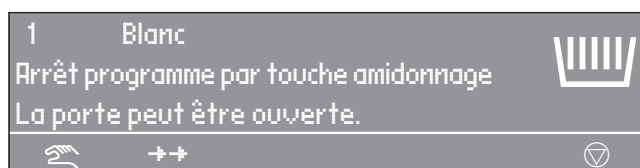

Lorsque le pas de programme "Amidonnage" est atteint, "Arrêt amidonnage" clignote à l'affichage.

Verser l'amidon préparé suivant les indications du fabricant dans le compartiment avant [Amidon]. Allonger éventuellement l'amidon avec de l'eau. Le temps de lavage est prolongé automatiquement de 4 minutes.

Le programme est poursuivi après l'actionnement de la touche ◊ "Départ"

Adjonction de produit d'amidonnage dans le tambour

Lorsque le pas de programme "Arrêt amidonnage" est atteint, ouvrir la porte de chargement et ajouter l'amidon préparé conformément aux indications du fabricant. Fermer la porte.

Le message suivant est affiché de nouveau :

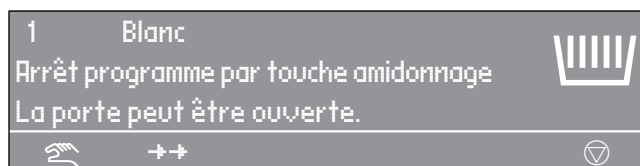

Actionner la "touche ◊ Départ", le programme est poursuivi.

Sans essorage

Sans essorage peut être sélectionné dans tous les programmes standard (sauf Essorage supplémentaire) avant le démarrage du programme en actionnant la touche  "Sans essorage"

La touche  est représentée en surbrillance sur l'affichage.

La fonction peut être désactivée en réactionnant la touche.

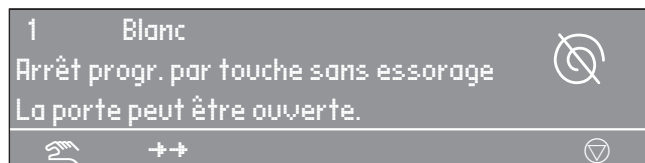

Lorsque le pas de programme "Arrêt essorage" est atteint "Arrêt essorage" clignote à l'affichage.

Le programme est terminé sans essorage et avec de l'eau dans la machine si la touche  "Interruption/Arrêt" est actionnée.

Si le programme doit être poursuivi avec l'essorage, actionner la touche  "Départ"

Arrêt de programme

Pour arrêter le programme, presser la touche  "Interruption/Arrêt".

Le programme s'arrête.

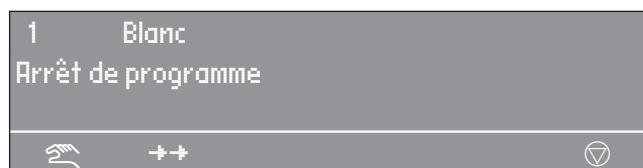

Pour poursuivre le programme, actionner la touche  "Départ".

Annulation de programme

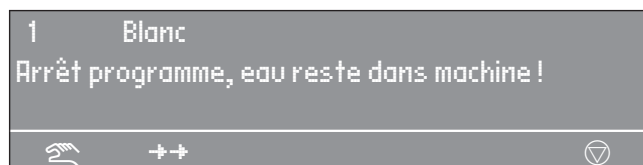

Si le programme doit être annulé, presser deux fois de suite la touche  "Interruption/Arrêt".

Si le programme a été arrêté alors que la machine contenait encore de l'eau ou pendant l'essorage, les messages suivants peuvent être affichés :

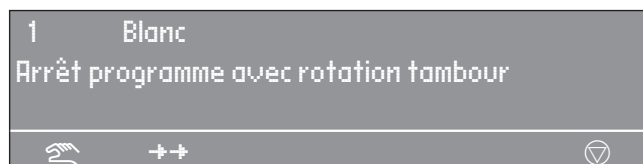

ou :



Pour pouvoir ouvrir la porte, presser la touche de fonction  "Vidange" ou sélectionner le programme Vidange supplémentaire et presser la touche  "Départ".

Fonctions additionnelles

Annulation des programmes verrouillés

Dans le cas des programmes verrouillés, l'arrêt et l'annulation d'un programme est impossible.



L'affichage indique que le programme est verrouillé lorsque la touche  "Interruption/Arrêt" est actionnée pour tenter d'annuler le programme.

Pour déverrouiller le programme, presser la touche de fonction  "Déverrouillage" et entrer le mot de passe.

Après la saisie du mot de passe, l'affichage indique :

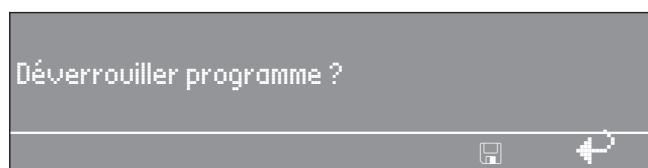

Après l'actionnement de la touche  "Enregistrer" l'affichage normal réapparaît et le programme peut être annulé.

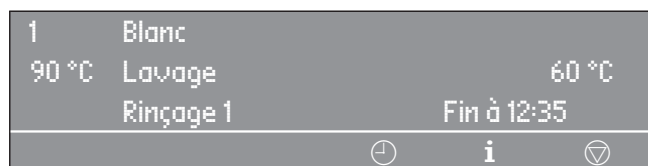

Changer l'ordre

Le déroulement du programme en cours peut être modifié ou certains blocs de programme répétés.

- Actionner la touche  "Interruption/Arrêt", pour interrompre le programme.

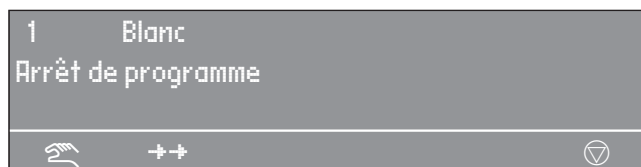

- Actionner la touche  "modifier ordre". Le domaine, bloc ou pas actuel est affiché.

Voir également la notice de programmation "Structure des programmes".

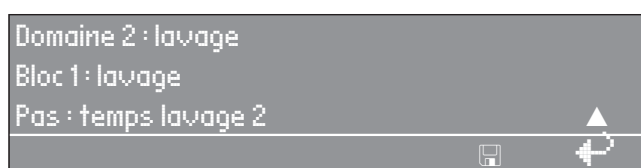



- Tourner le bouton tourne-valide pour sélectionner le domaine, puis le presser pour valider. Domaine : sélectionner 1 prélavage, 2 lavage ou 3 rinçage et valider.
- Tourner le bouton tourne-valide pour sélectionner le bloc, puis le presser pour valider. Bloc : sélectionner prélavage 1-10, lavage 1-10 ou rinçage 1-10 et valider.
- Tourner le bouton tourne-valide pour sélectionner le pas, puis le presser pour valider. Sélectionner le pas de programme puis valider.
- Presser la touche  "Enregistrer" puis  "Départ", le changement d'ordre est effectué ou actionner la touche  "Retour" pour retourner à l'arrêt de programme et ne pas effectuer le changement d'ordre.

Tableau des programmes standard

































Programmes / Affichage	Type de textile	Déroulement de programme	Fonctions additionnelles
Blanc 90°C 1 Blanc 90°C	Draps ou serviettes éponge en coton, lin ou tissu mélangé	Possibilité pré lavage 40°C Lavage 90°C 2 x rinçages dernier rinçage à chaud* essorage final	+   
Couleurs 60°C 2 Couleurs 60°C	Draps ou serviettes éponge en coton, lin ou tissu mélangé légèrement sales	Possibilité pré lavage 30°C Lavage 60°C 2 x rinçages dernier rinçage à chaud* essorage final	+   
Couleurs 60°C intensif 3 Couleurs intensif 60°C	Draps ou serviettes éponge en coton, lin ou tissu mélangé	Possibilité pré lavage 30°C Lavage 60°C 2 x rinçages dernier rinçage à chaud* essorage final	+   
Couleurs 30°C 4 Couleurs 30°C	Draps ou serviettes éponge en coton, lin ou tissu mélangé légèrement sales	Possibilité pré lavage 30°C lavage 30°C 2 x rinçages essorage final	+   
Couleurs 30°C intensif 5 Couleurs intensif 30°C	Draps ou serviettes éponge en coton, lin ou tissu mélangé	Possibilité pré lavage 30°C lavage 30°C 2 x rinçages essorage final	+   
Non repassable 60°C 6 Non repassable 60°C	Fibres synthétiques, tissus mélangés légèrement sales	Possibilité pré lavage 30°C lavage 60°C 2 x rinçages essorage final 1 min.	+   
Non repassable 60°C intensif 7 Non repassable intensif 60°C	Fibres synthétiques, tissus mélangés	Possibilité pré lavage 30°C lavage 60°C 2 x rinçages essorage final 1 min.	+   
Non repassable 30°C 8 Non repassable 30°C	Fibres synthétiques, tissus mélangés légèrement sales	Possibilité pré lavage 30°C lavage 30°C 2 x rinçages essorage final 1 min.	+   
Non repassable 30°C intensif 9 Non repassable intensif 30°C	Fibres synthétiques, tissus mélangés	Possibilité pré lavage 30°C lavage 30°C 2 x rinçages essorage final 1 min.	+   
Fin 10 Fin	Fibres synthétiques, rayonne	Possibilité pré lavage lavage 30°C Rythme de lavage "fin" 2 x rinçages essorage final 1 min.	+   

Tableau des programmes standard

Laine 30°C 11 Laine 30°C	Textiles en laine ou en laine mélangée qui portent le symbole Woolmark et la mention "lavable en machine".	Lavage limité à 40°C Rythme lavage "Délicat" 2 x rinçages Essorage final 1 min.	
Laine lavable main 30°C 12 Laine lavable main 30°C	Textiles en laine ou en laine mélangée qui porte le symbole Woolmark	Lavage limité à 30°C Rythme lavage "Délicat" 2 x rinçages Essorage final 1 min.	
Amidonage 13 Amidonnage			
Rinçage / Essorage supplémentaire 14 Rinçage / Essorage supplémentaire	Textiles qui doivent uniquement être rincés et essorés.	Rinçage Essorage final	
Essorage supplémentaire 15 Essorage supplémentaire	Textiles qui doivent uniquement être essorés	Essorage final	
Vidange supplémentaire 16 Vidange supplémentaire		Vidange	

* Rinçage à chaud

Les programmes standard **1** Blanc 90°C, **2** Couleurs 60°C et **3** Couleurs 60°C intensif sont programmés sur rinçage à chaud. S'il existe un raccordement en eau chaude, il est conseillé d'effectuer le dernier rinçage avec de l'eau chaude.

-L'humidité résiduelle du linge est plus faible après l'essorage.

- le linge est déjà chaud.

Ceci permet un gain d'énergie et de temps si le linge est en repasseuse ou en sèche-linge immédiatement après avoir été déchargé.

Pour désélectionner le rinçage à chaud, voir la notice de programmation.

Dosage de produits liquides

Pompe doseuse Buse d'aspiration

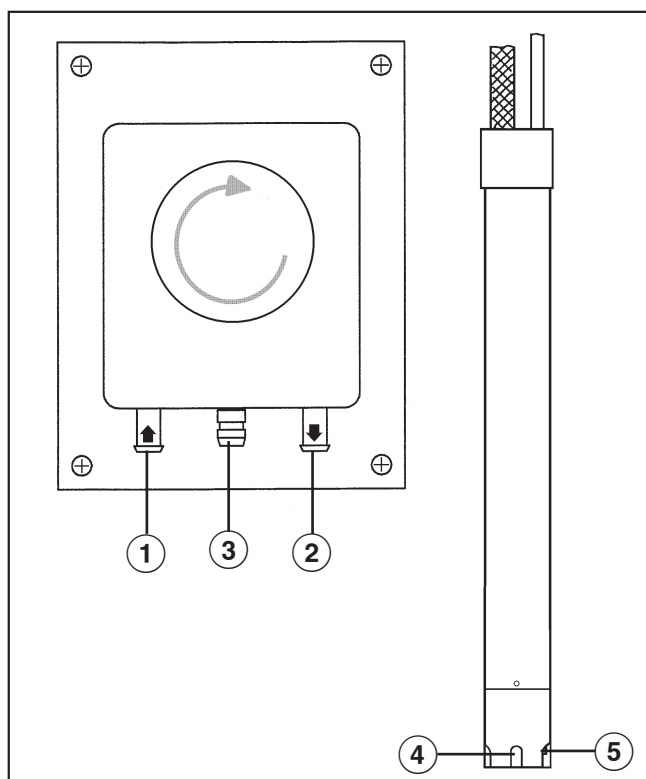

- ① Raccord (côté aspiration)
- ② Raccord (côté pression)
- ③ Vidange (en cas de rupture de tuyau)
- ④ Ouverture d'aspiration
- ⑤ Sonde de niveau pour le contrôle de niveau de bidon. Si le bidon est vide, la pompe et la machine s'arrêtent automatiquement.

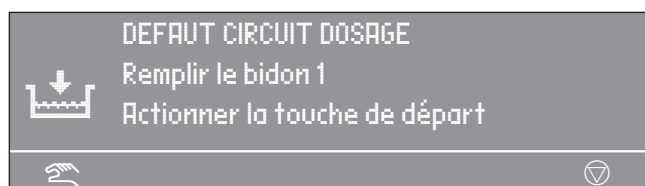

La machine à laver signale qu'il faut ajouter du produit.

Une fois le bidon rempli, le programme peut être poursuivi en actionnant la touche "Départ".

Désactivation du dosage

1	Blanc	90 °C
2	Couleurs	60 °C
3	Couleurs intensif	60 °C

Avant le démarrage du programme, il est possible de désactiver le dosage liquide avec la touche de fonction "Dosage désactivé"

Après le démarrage du programme, l'adjonction de lessive n'est pas effectuée par les pompes doseuses et l'affichage suivant apparaît :

1	Blanc	14,0/24,0 kg
90 °C	Lavage	
	Rinçage	1000 tr/min

Volumes de dosage

Les indications du fabricant de détergents doivent être suivies.

En cas d'utilisation d'adjuvants et de produits spéciaux, suivre les conseils d'utilisation du fabricant. N'utiliser ces produits que dans le cadre prévu par le fabricant pour éviter les détériorations de matériaux et les réactions chimiques violentes (gaz explosif...). Demander confirmation au fabricant du détergent que ce produit peut être utilisé en machine à laver.

Les produits liquides doivent être mis à la température ambiante normale avant d'être utilisés afin que la viscosité et le dosage soient optimaux.

Modules

Mise en service des pompes doseuses

Avant la mise en service des pompes doseuses, la lessive liquide doit être aspirée et la quantité de dosage réglée.

Calibrage du dosage

Le calibrage du dosage est utilisé pour déterminer le refoulement des pompes doseuses.

Pour accéder directement au calibrage de dosage machine éteinte :

- Maintenir la touche multifonction 2 enfoncée.
- Puis enclencher la machine avec l'interrupteur Marche.

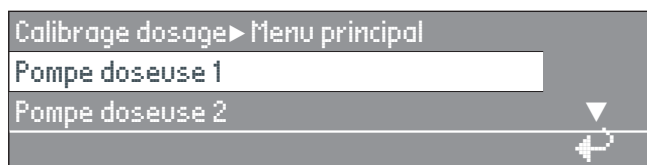

Possibilités de sélection : pompes doseuses 1 à 13

Après la sélection d'une pompe doseuse, l'affichage suivant apparaît :

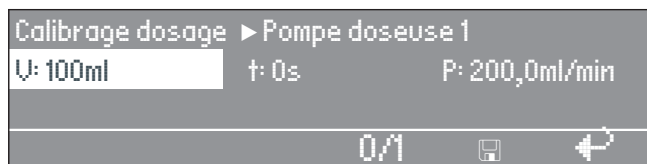

La quantité de dosage est réglable de 0 à 999 ml par pas de 1 ml.

- Régler la quantité de dosage souhaitée.
- Actionner la touche multifonctions 0/1 ; la pompe doseuse refoule.

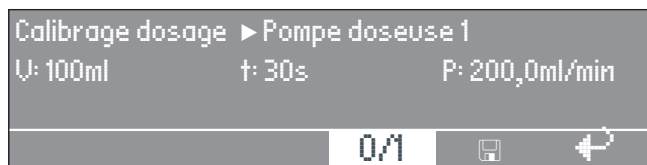

Le processus de dosage est achevé après que la quantité de dosage ait été atteinte avec la touche 0/1 ou s'arrête automatiquement après 60 secondes. Le temps de fonctionnement mesuré t en s et le débit P en ml/min sont affichés.

- Appuyer sur la touche de fonction  "Enregistrer" pour appliquer les valeurs mesurées.

Nettoyage et entretien du système de dosage

Toutes les 2 semaines et avant tout arrêt prolongé des pompes doseuses, le système de dosage doit être rincé à l'eau chaude afin d'éviter toute obstruction ou corrosion dans le système de dosage.

- A cet effet, nettoyer les buses d'aspiration avec de l'eau.
- Disposer les buses d'aspiration dans un récipient avec de l'eau chaude (40 - 50°C).
- Commander chaque pompe par le calibrage de dosage jusqu'à ce que le système de dosage soit rincé.
- Contrôler que les raccords, flexibles, raccords de dosage et les joints sont étanches.

Circuit de délestage

Lorsque la fonction circuit de délestage est sélectionnée, le chauffage est coupé et un arrêt de programme est effectué. Le message suivant s'affiche :

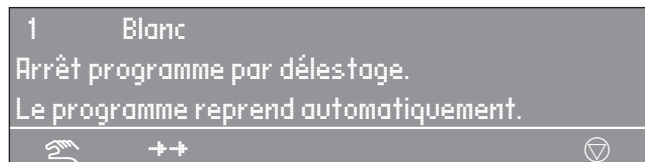

Après la fin de la fonction de délestage, le programme est poursuivi automatiquement, comme avant.

Raccordement à un PC

Il est possible de raccorder un ordinateur à la machine.

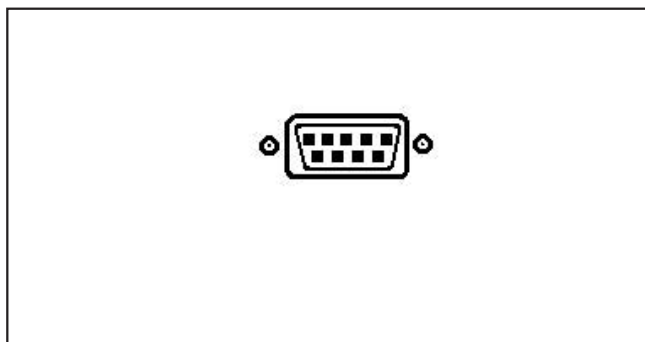

La douille de raccordement est à l'arrière de la machine à laver.

L'ordinateur permet d'effectuer des modifications de programme ou d'en ajouter de nouveaux.

Des programmes et des domaines de programme complets peuvent être imprimés. Votre revendeur ou votre centrale d'achats peut mettre à votre disposition un programme d'édition adapté.

Données exploitation

Avec le module données exploitation, les données d'exploitation peuvent être consultées ou effacées avec la touche "données d'exploitation" avant le démarrage du programme ou après la fin du programme.

1	Blanc	90 °C
2	Couleurs	60 °C
3	Couleurs intensif	60 °C

Après actionnement de la touche l'affichage suivant apparaît :



Possibilité de sélection :

- Ensemble de données

Dans cette rubrique, les données de tous les programmes sont réunies et totalisées.

- Données de programme

Les données de programme sont des données enregistrées pendant le déroulement d'un programme.

- Supprimer les données

- Module (ensemble des données et données de programme)



- Ensemble de données (effacer uniquement l'ensemble de données)

- Données de programme (effacer les données de programme uniquement)

Modules

La fonction peut être désactivée en réactionnant la touche  "Données d'exploitation".

Si la capacité de mémoire dans le module données d'exploitation est épuisée, un message signale que les données d'exploitation vont être écrasées après l'actionnement de la touche .

Si la touche  "retour" est pressée ou que la touche  "Départ" n'est pas actionnée dans les 30 secondes, le programme n'est pas démarré et l'affichage précédent réapparaît.

Ensemble de données



Après la sélection de l'ensemble des données, l'affichage suivant apparaît (exemple) :



Autres possibilités de sélection :

Temps d'enclenchement total : 200.987 h
Heures fonctionnement : 123.456 h
Temps de chauffage : 73 456 h
Tps activ. mot. entraînmnt : 93.456 h
Départs de programme : 23.456
Arrêts programme : 567
Annulations de programme : 67
Quantité d'eau : 1.234.567 l
Charge de linge : 1.234.567 kg
Produit à doser : 2 345 l
Energie: 12 345 678 kWh

Données de programme



Après la sélection des données programme, l'affichage suivant apparaît (exemple) :



Choisir le programme correspondant dans la liste des programmes et presser le bouton tourne-valide ; la liste de tous les démarrages de programme à partir du programme 1 Blanc avec la date et l'heure de départ

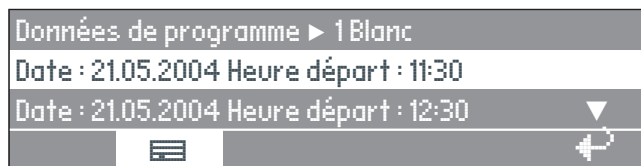

Choisir dans la liste de tous les démarrages de programme du programme 1 Blanc le départ de programme et valider en pressant le bouton tourne-valide.

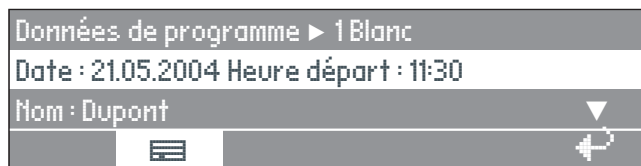

Autres possibilités de sélection :

Localité : Blanc-Mesnil
Numéro de fabrication : 12345678
Type de machine : PW 6321
Quantité de linge : 13 kg
Touche+ : activé
Touche amidonnage : activé
Touche arrêt cuve pleine (sans essorage) : non enfoncé
Départ programme : 11:30
Arrêt du programme : 12:05
Temps fonctionnement : 0 h 35 min
Consommation électrique : 12,5 kWh
Consommation gaz : 0 kWh
Consommation vapeur : 0 kWh
Quantité d'eau totale : 140 l
Tempér. arrivée air maxi : 95 °C
Tempé. eau vidange maxi : 45 °C
Modification du programme : 2 (pour afficher 3 arrêts et 3 départs seulement, sélectionner et valider avec le bouton tourne-valide)
Défaut programme : aucun (seuls les trois derniers défauts sont enregistrés.)

Domaine 1: Prélavage (après la sélection et la validation avec le bouton rotatif, le bloc ou le domaine peuvent être sélectionnés.)

Temps de fonctionnement : 6 min

Quantité d'eau : 20 l

Phase dosage 1: Quantité en ml (après sélection et validation avec le bouton tourne-valide, les 6 dosages sont affichés.)

Température maxi : 12 °C

Temps de maintien : 6 min

Phase dosage 2: non

Supprimer les données

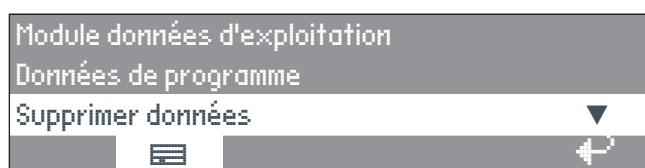

Après sélection de Supprimer données, l'affichage suivant apparaît :



L'option module permet d'effacer l'"ensemble des données" et les "données de programme" des données d'exploitation.

L'option Ensemble de données permet uniquement de supprimer les données globales des données d'exploitation.

L'option données de programme permet de supprimer les données de programme des données d'exploitation. Après la sélection d'une option et la validation en pressant le bouton tourne-valide, le système prie d'entrer le mot de passe.

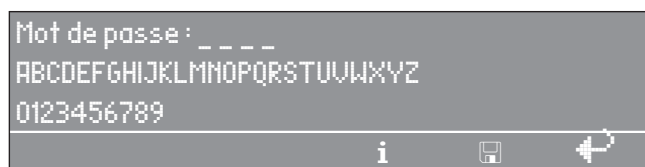

Après saisie du mot de passe ou insertion de la carte pour le niveau utilisateur l'option est accessible. Une question de sécurité supplémentaire est posée.

Réellement supprimer données fonctionnement ?

Après la validation avec la touche "Enregistrement", les données sont supprimées.

Charge

Si la machine est dotée d'un module de charge, le poids de remplissage du linge pendant la charge est affiché par pas de 0,2 kg. Le poids de remplissage maximal du programme sélectionné est affiché à côté.

Si l'affichage de charge n'indique pas "00,0" lorsque le tambour est, ceci est effectué avec la touche "0-calibrage"

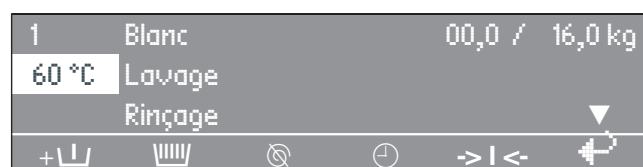

Si du linge oublié est enlevé du tambour après le tarage, le contenu d'affichage suivant apparaît :

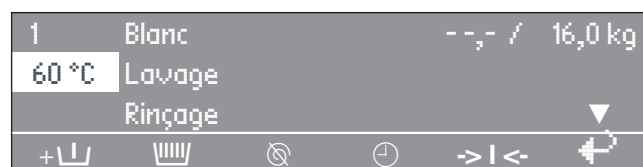

Remettre à zéro avec la touche "0-calibrage".

En cas de surcharge (le linge est trempé), le calcul est toujours effectué en fonction de la charge nominale et cette valeur est enregistrée également dans le module de données de fonctionnement.

À la fin du programme, lorsque le tambour s'immobilise, l'humidité résiduelle apparaît à l'affichage.

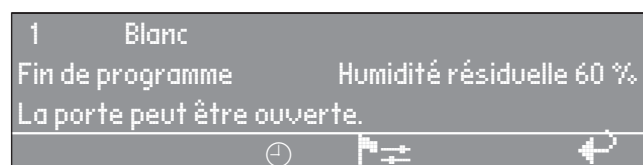

Recherche des anomalies

Le porte de chargement ne s'ouvre pas.

- Presser la poignée de porte, arrêter et réenclencher la machine et tirer de nouveau la poignée de porte.

La sécurité de la poignée de porte est déclenchée.

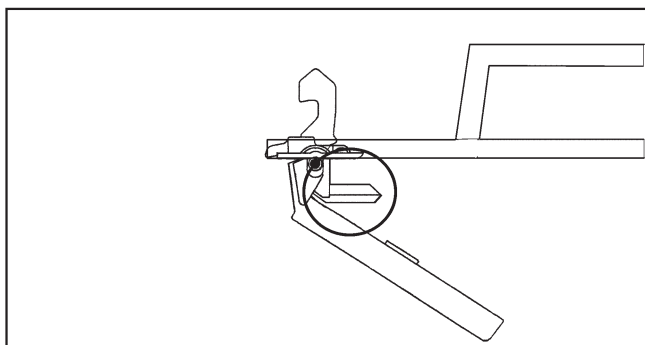

La poignée de porte ne fonctionne plus, la porte ne peut plus être ouverte ni fermée.

Le déclenchement du fusible permet d'éviter d'abîmer la poignée de porte et la serrure si la porte est ouverte avec violence.

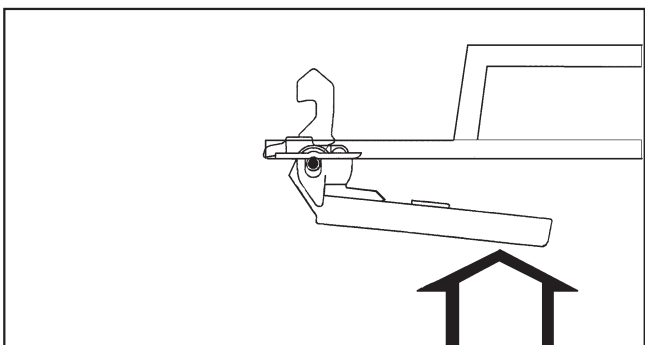

- Presser fortement contre la poignée jusqu'à ce que la sécurité s'enclenche audiblement.

La porte de chargement peut de nouveau être ouverte ou fermée (Si n'y a pas d'eau dans la machine).

Chute de tension pendant le lavage, déverrouillage d'urgence de la porte.

En cas de panne de courant brève :

Le programme reste sur la dernière position adoptée et le message suivant apparaît lorsque le courant est rétabli :



- Actionner la "touche ◊ Départ" pour poursuivre le programme.

En cas de panne de courant prolongée :

- Mettre la machine hors tension
- Arrêter l'interrupteur principal (côté installation).
- Fermer les vannes d'eau, de gaz ou de vapeur côté installation.

Pour retirer le linge, ouvrir le clapet de vidange manuellement et déverrouiller la porte de chargement manuellement.

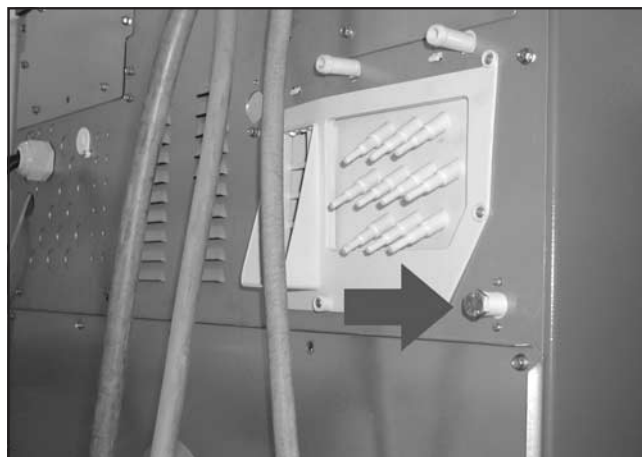

- Ouvrir le clapet de vidange en desserrant la vis de prise d'air (ouverture de clé 17) à l'arrière de la machine mais ne pas la sortir complètement. Vidanger le bain lessiviel. Un peu d'eau s'écoule de l'ouverture de vis, (environ 100 ccm) disposer un récipient adapté pour la recueillir.

- Revisser ensuite la vis de prise d'air et vérifier son étanchéité (ouvrir la vanne d'eau).



- Insérer d'abord le tournevis dans l'orifice près de la serrure de porte, l'enfoncer et maintenir.
De la main droite, presser contre la poignée de porte puis ouvrir en tirant la poignée.
Ne **jamais** forcer !
- Décharger le linge.

Causes possibles de la formation excessive de mousse

– Type de détergent

- Utilisez des détergents convenant aux machines professionnelles. Les lessives ménagères ne sont pas appropriées.

– Surdosage du détergent

- Veuillez respecter les indications de dosage du fabricant de lessive et dosez en fonction de la dureté d'eau locale.

– Détergent très moussant

- Utilisez un détergent qui mousse moins ou demandez le conseil d'un spécialiste des détergents.

– Eau très douce

- Pour l'eau en zone de dureté 1, mettre moins de détergent conformément aux indications du fabricant de lessive.

– Degré de salissure du linge

- Si le linge est peu sale, mettre moins de produit, conformément aux indications du fabricant de lessive.

– Restes dans le linge tels que des produits nettoyants

- Effectuer un pré lavage à froid, sans lessive.
Bien rincer le linge prétraité à l'assouplissant.

– Faible charge

- Réduire la quantité de produit en proportion.

– Vitesse de rotation du tambour au lavage trop élevée (commande Profitronic)

- Réduire la vitesse et le rythme de lavage.

– Machines à laver gaz

Dans le cas des machines à chauffage gaz, le bain lessiviel est pompé via la batterie de chauffe. Ce mouvement supplémentaire du bain lessiviel permet d'optimiser le produit détergent mais stimule l'émulsion.

- Lisez les points précédents.
- Utilisez une lessive peu moussante.
- Mettre jusqu'à 30% de moins selon le détergent (sauf en désinfection).
- Commande Profitronic uniquement, cas particuliers : réduire la vitesse de rotation du tambour et le rythme de lavage pendant la phase de chauffe.

Recherche des anomalies

Les grandes pièces de linge sont étirées pendant l'essorage

Il peut arriver que des grandes pièces de linge (par exemple des nappes) soient étirées à l'essorage. Ceci peut être évité en modifiant la programmation.

S'adresser au service après-vente.

Affichage intervalle SAV, prévention

Si un des messages qui suivent s'affiche à la mise en marche de l'appareil, le SAV doit venir effectuer une maintenance ou le contrôle annuel de prévention.

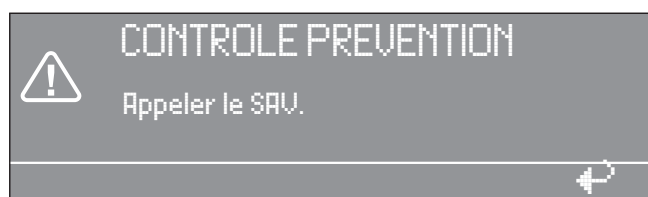
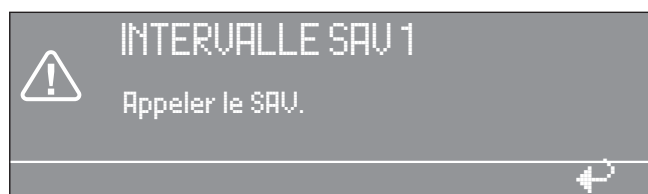

L'affichage s'éteint après cinq secondes.

Messages d'erreurs

⚠ Les réparations sur les machines électriques, gaz ou vapeur doivent exclusivement être effectuées par des professionnels. Les réparations incorrectes peuvent entraîner de graves dangers pour l'utilisateur.

Si des anomalies se produisent avant ou après le démarrage du programme, elles sont affichées.



L'affichage reste sombre.
La machine n'est pas alimentée.

- Contrôler le connecteur, l'interrupteur principal et les fusibles (côté installation).



- Lorsque le courant est rétabli, presser la touche "◀ Départ"

Ce message d'anomalie peut également signifier que le klixon du moteur d'entraînement s'est déclenché.

- Laisser refroidir le moteur.



- Contrôler le robinet d'eau et presser la touche "◀ Départ".



- Si la touche  "Départ" est actionnée, le programme est poursuivi sans chauffage. Dans le cas des programmes de désinfection, le programme est interrompu avec ce message de défaut. Appeler le service après-vente.



- Laisser refroidir le moteur.



Le balourd est trop important, le commutateur antibalourd s'est déclenché.

- Arrêter puis réenclencher la machine et actionner la touche  "Départ".



Si le message d'erreur s'affiche après le démarrage du programme :

- Ouvrir le robinet de gaz et presser la touche  "Départ".

Si le message d'erreur s'affiche pendant le programme, il s'agit d'une baisse de la pression de gaz liée à une consommation de gaz supplémentaire.

- Actionner le bouton  "Départ".



- Si le redémarrage ne résoud pas la situation, appeler le service après-vente.



Nettoyer le filtre comme décrit au chapitre "Nettoyage et entretien" et presser la touche  "Départ". Dans le cas des machines à chauffage gaz, une formation de mousse excessive peut provoquer des pannes.



- Contrôler le système d'évacuation côté installation et presser la touche  "Départ".

Un clapet de vidange défectueux ne peut être réparé que par le service après-vente.



Remplacer le bidon.



- Introduire la carte correctement dans le lecteur.

Recherche des anomalies

Service Après Vente

En cas de panne, veuillez contacter le Service après-vente Miele.

Indiquer le type, le numéro de la machine (Fabr.-Nr.) et le numéro de matériel (M.-Nr.). Ces indications figurent sur la plaque signalétique.

→ Typ	
→ Fabr.-Nr.	
Art.-Nr.	→ M.-Nr.
IBN	

Elle est collée porte ouverte, au-dessus du hublot, ou

→ Typ		
→ Fabr.-Nr.		
→ Art.-Nr.		SS
→ M.-Nr.		□
○		
○		
○		
○		
□		SS

en haut derrière la machine.

Indiquer également le message d'erreur à l'affichage de la machine.

En cas de remplacement, utiliser exclusivement les pièces de rechange originales Miele (dans ce cas également, veuillez préparer le type de la machine M.-Nr. et sa référence [Fabr.-N°]).

Effectuer le nettoyage et l'entretien après l'utilisation de la machine.

⚠ Ne pas utiliser de nettoyeur sous pression ni de jet pour nettoyer la machine.

Nettoyer la **carrosserie, le bandeau de commande et les pièces en plastique** avec un produit nettoyant doux ou un tissu lisse humide, puis sécher.

Pour nettoyer les pièces de la carrosserie en inox, il faut utiliser un nettoyant inox du commerce.

Les produits abrasifs rayent les surfaces.

Nettoyage de la boîte à produits, des compartiments et du tube d'aspiration

Après utilisation, nettoyer la boîte à produits et les compartiments à l'eau chaude des résidus de lessive et des incrustations. Nettoyer le tube d'aspiration des compartiments pour adjuvants.

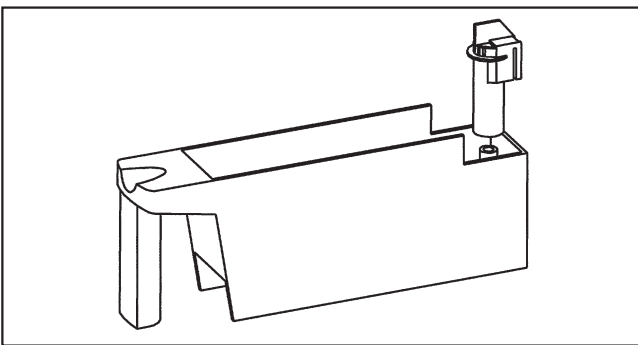

Retirer le tube d'aspiration, le nettoyer à l'eau chaude puis le replacer.

Il faut vérifier régulièrement si la **grille** d'aération de la cuve au dos de la machine est sale et la nettoyer le cas échéant.

Formation de corrosion

Le tambour et la cuve sont en acier inoxydable.

De l'eau contenant du fer ou des corps étrangers en fer (par exemple trombones, boutons ou copeaux de fer) amenés avec le linge peuvent provoquer une corrosion hétérogène dans le tambour ou dans la cuve. Dans ce cas nettoyer immédiatement le tambour ou la cuve avec un produit d'entretien inox et régulièrement ensuite.

Vérifier que les joints de porte ne présentent pas de débris de fer et les nettoyer soigneusement avec les produits cités.

Ces opérations doivent être effectuées régulièrement à titre préventif.

Afin que la machine à laver puisse sécher après utilisation, la porte de chargement ne doit pas être fermée mais juste poussée.

Nettoyage et entretien

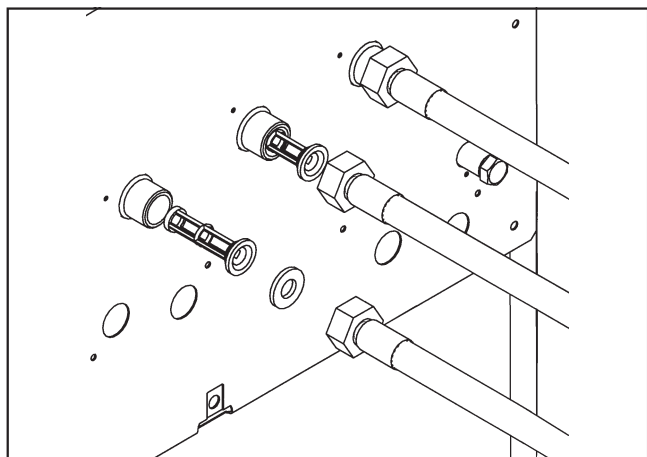

Contrôler régulièrement l'état des filtres dans les électrovannes et les nettoyer si nécessaire.

Nettoyer le filtre

Machines gaz uniquement

Le tamis dans le filtre doit être contrôlé régulièrement et nettoyé le cas échéant.

⚠ Le contrôle ou le nettoyage ne doit être effectué qu'une fois le programme de lavage terminé et la cuve vide.

Si le filtre est obstrué, cela vous est signalé par un message qui clignote sur l'afficheur.



Pour nettoyer le filtre à peluches, l'ordre suivant doit être respecté :

- Disposer un récipient adapté pour accueillir les 2 litres de bain lessiviel sous le filtre à peluches.

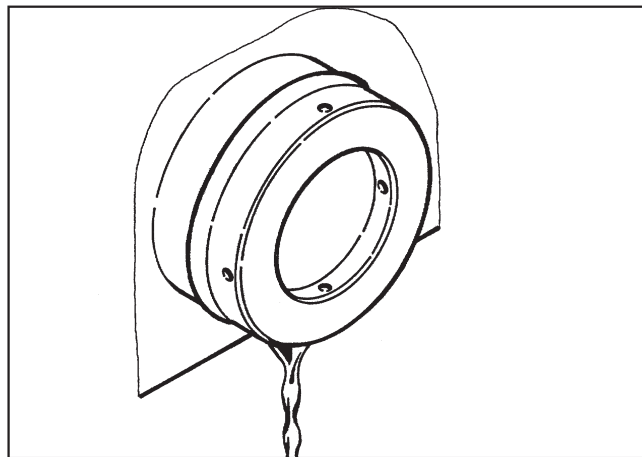

- Ouvrir le filtre à peluches en tournant le couvercle vers la gauche (demi-tour ou tour complet).
Le bain lessiviel resté dans le filtre à peluches s'écoule.

Attention le bain lessiviel peut être brûlant !

- Vider plusieurs fois le récipient si nécessaire.

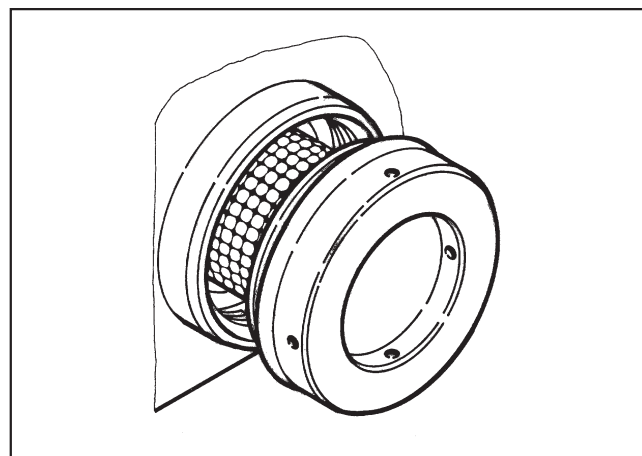

- Une fois l'écoulement terminé, dévisser le couvercle du filtre à peluches. Ceci permet d'enlever le tamis du filtre à peluches.
- Nettoyer le tamis et l'intérieur du filtre à peluches
- Replacer le tamis et refixer le couvercle en le tournant à fond vers la droite.

Palier d'arbre de tambour

Si l'intervalle SAV est atteint, le message suivant apparaît :

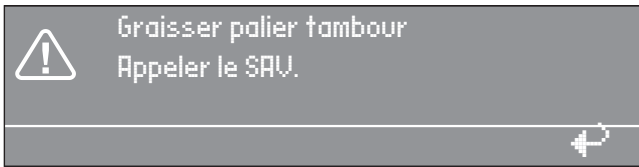

Ce message peut être supprimé avec la touche  "Retour". Il apparaît après la mise en marche de la machine tant que le technicien SAV n'a pas fait cette opération.

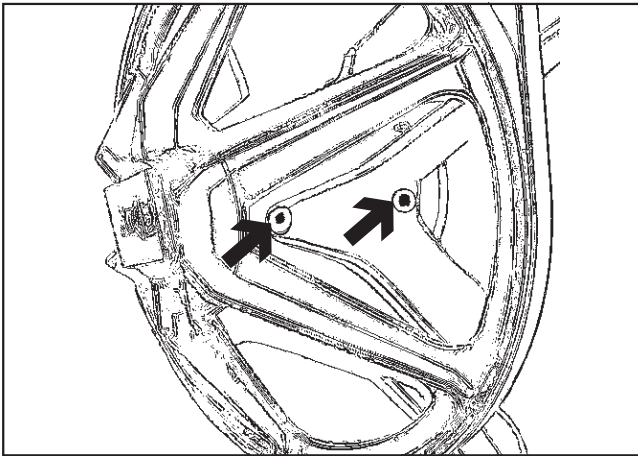

Le **palier d'arbre de tambour** doit être graissé environ toutes les 1000 heures de fonctionnement par le graisseur avec de la graisse **Arcanol L 100**.

Périodes d'immobilisation

Si la machine ne fonctionne pas pendant une période longue (à partir de 4 semaines) graisser le palier de tambour et faire décrire quelques tours au tambour avant l'immobilisation. Faire tourner le tambour toutes les 4 semaines pour éviter que les paliers soient abîmés.

Signification des symboles sur la plaquette signalétique

		14	15	16	20	
1	Typ				IBN	
2	Fabr.-Nr.					
	Art.-Nr.					
	M.-Nr.				Total	Total
3						
4						17
5						
6						18
8						
9						
10						21
7						
11						
12						
		13	19	22		

1	Typ	
2	Fabr.-Nr.	
	Art.-Nr.	M.-Nr.
20	IBN	

- 1 Type machine
 - 2 Numéro machine/année construction*
 - 3 Tension/fréquence
 - 4 Fusible de commande
 - 5 Moteur d'entraînement
 - 6 Diamètre assiettes* /nombre d'assiettes*
 - 7 Données tambour
 - 8 Diamètre/profondeur tambour
 - 9 Vitesse d'essorage
 - 10 Contenu du tambour/poids du linge sec
 - 11 Energie cinétique
 - 12 Temps d'accélération
 - 13 Temps de freinage
 - 14 Chauffage
 - 15 Chauffage électrique
 - 16 Fusible (installation)
 - 17 Chauffage vapeur indirect
 - 18 Chauffage vapeur direct
 - 19 Chauffage gaz
 - 20 Date de mise en service
 - 21 Label de conformité DVGW (eau)
 - 22 Label de conformité CE
(n° d'identification du produit/gaz)
- *ne s'applique pas à ce type de machine

Emission sonore

Puissance acoustique classe A

	Lavage	Essorage
PW 6241	60 dB	82 dB
PW 6321	60 dB	80 dB

mesuré suivant DIN (IEC) 45 635

Cette machine à laver ne doit être installée que par le service après-vente ou un revendeur autorisé.

 Cette machine à laver sert au lavage de linge ne contenant pas de substances dangereuses ou inflammables.

La machine à laver doit être installée d'aplomb et bien fixée (voir le plan d'installation fourni).

Pour éviter les dégâts liés au gel, la machine ne doit pas être installée dans des pièces exposées au gel.

Ne pas installer la machine à laver sur une moquette car elle risque de bloquer les ouvertures de ventilation en bas de la carrosserie

Sécurités de transport

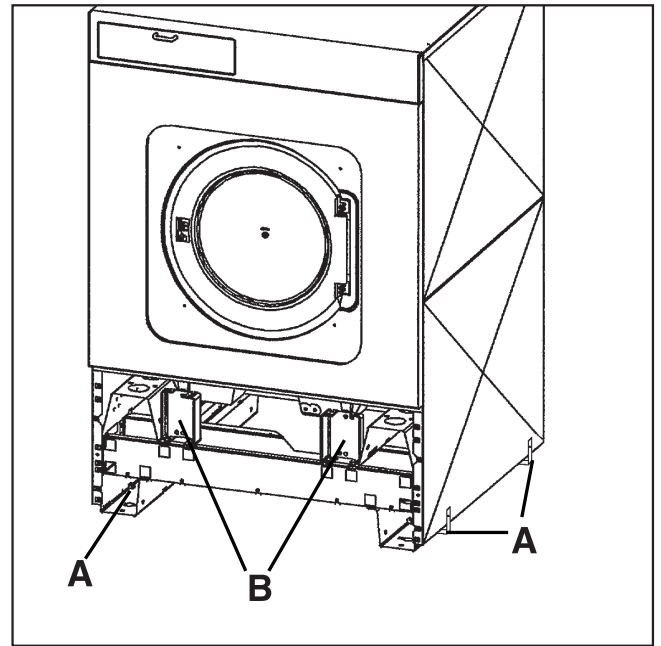

Enlever les cornières de fixation "A" avec le repère rouge, soit deux à gauche et deux à droite, prévues pour la caisse de transport. Chacune est fixée par une vis à six pans.

Les sécurités de transport "B", soit 2 devant et 2 derrière sont fixées chacune avec 3 vis à six pans et doivent être enlevées sur place, avant de mettre le lave-linge à superesorage en service. La vis supérieure de la sécurité de transport avant doit être remontée. A cet effet, il faut enlever la trappe de visite et la paroi arrière de la machine. Dévisser les 3 vis à six pans sous la trappe de visite et l'enlever. Dévisser les huit vis à six pans de la paroi arrière et enlever la paroi arrière.

Le panneau de socle avant est vissé à la paroi arrière, le panneau de socle arrière est sous le couvercle de la machine. Ils doivent être montés une fois l'installation effectuée. Vous trouverez les vis prévues à cet effet dans la pochette jointe.

Conservez les sécurités de transport. Elles doivent être montées pour tout transport de la machine.

Ne déplacer la machine que lorsque toutes les pièces d'habillage sont montées.

Raccordements en eau

Le raccordement à la conduite d'alimentation exécutée suivant la norme DIN 1988 doit s'effectuer par un robinet. Le montage doit être exécuté exclusivement par un installateur agréé en respectant les prescriptions spécifiques en vigueur suivant les pays.

- les prescriptions de la compagnie distributrice d'eau compétente ou les ordonnances régionales en matière de réglementations sur les constructions.

Raccordement de l'arrivée d'eau/la vidange

Voir le plan d'installation fourni.

La pression d'eau doit se situer entre 1 bar et 10 bars pour garantir un déroulement de programme satisfaisant.

Utiliser les tuyaux d'arrivée d'eau fournis.

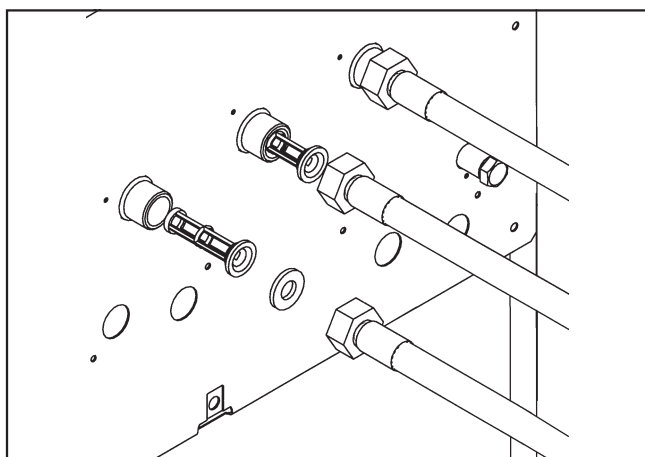

Monter les filtres et joints fournis avant de visser les flexibles d'arrivée d'eau à la machine.

N'utilisez que des qualités de flexibles supportant une pression d'au moins 70 bars et une température d'au moins 90 °C en cas d'échange. Cela vaut également pour les robinetteries qui y sont reliées. Les pièces d'origine Miele répondent à ces exigences.

L'arrivée d'eau chaude ne doit pas dépasser une température de 70 °C.

Raccordement uniquement en eau froide

-Voir plan d'installation fourni.-

Branchement électrique

Le branchement doit être effectué uniquement par un électricien agréé et être conforme aux normes EDF et aux prescriptions spécifiques à chaque pays.

Les bornes d'alimentation sont dissimulées par un cache

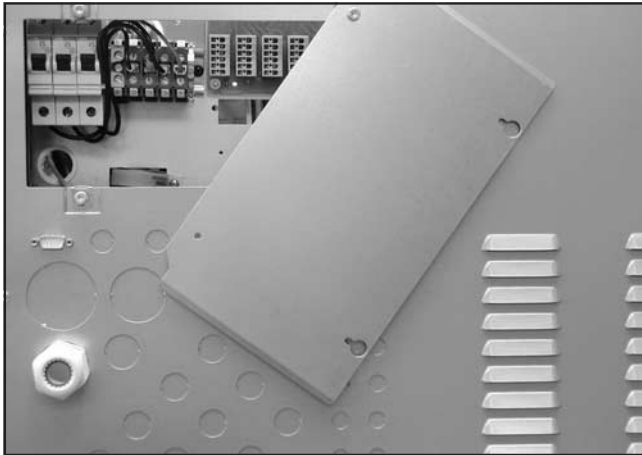

La machine est sur 3N AC 50-60 Hz. La tension est indiquée sur la plaque signalétique.

Variantes : 3 N AC 380-415 V 50-60 Hz
3 AC 220-240 V 50-60 Hz

Le chauffage électrique est réglé en usine sur
24 kW (PW 6241),
30 kW (PW 6321).

Le niveau de bain lessiviel minimal pour l'activation du chauffage est de 110 mm à la colonne d'eau.

Le moteur est protégé contre les surcharges par un klixon.

Pour renforcer la sécurité, il est recommandé de monter un disjoncteur différentiel en amont de l'appareil. Il faut dans ce cas utiliser impérativement un disjoncteur différentiel immunisé tous courants

Suivre le schéma d'électrique et le plan d'installation fournis. Ils sont importants pour le raccordement électrique.

Raccordement de vapeur

Seul un installateur habilité doit effectuer l'installation du raccordement de vapeur. Voir plan d'installation joint et notice d'installation.

Raccordement au gaz

Le raccordement au gaz doit être exécuté exclusivement par un installateur agréé en respectant les prescriptions spécifiques en vigueur suivant les pays. Voir plan d'installation joint et notice d'installation.

Le chauffage gaz est réglé à l'usine suivant les indications concernant le raccordement gaz portées sur l'appareil (voir autocollant à l'arrière de l'appareil).

En cas de changement de famille de gaz, demander le jeu d'adaptation correspondant auprès du revendeur ou du SAV Miele. (Indiquer le type, le numéro de machine, la famille de gaz, le groupe de gaz, la pression du gaz et le pays où la machine est installée). Observez la notice d'installation. Cette adaptation ne doit être effectuée que par un professionnel.

 N'effectuez pas vous-même les réparations sur les machines à gaz. Seuls des professionnels sont autorisés à réparer les détériorations. Adressez-vous immédiatement à votre revendeur ou au SAV Miele.

Une fois la machine montée et raccordée, il faut impérativement reposer toutes les pièces d'habillage externes.

1. Préparation du linge

Ne lavez dans ce lave-linge que les textiles déclarés lavables en machine par le fabricant.

- Vider les poches

2. Enclencher la machine et charger le linge

- Presser l'interrupteur "I Marche"
- Ouvrir la porte, charger le linge
- Fermer la porte

3. Adjonction de détergents

- Pour les programmes standards versez le détergent pour lavage dans le compartiment **2** - et si nécessaire - le produit pour pré-lavage dans le compartiment **1**, l'assouplissant dans le compartiment **3**, le produit de blanchiment dans le compartiment **4** et le détergent liquide dans le compartiment **5**.

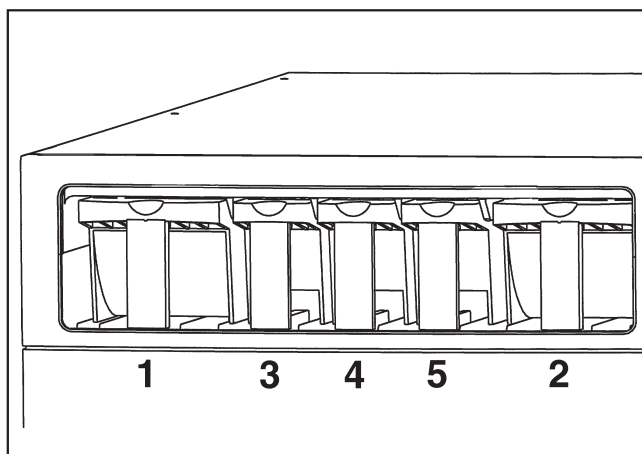

4. Sélectionner un programme avec le bouton tourne-valide

- Programmes standard**
- 1 Blanc 90°C
 - 2 Couleurs 60°C
 - 3 Couleurs intensif 60°C
 - 4 Couleurs 30°C
 - 5 Couleurs intensif 30°C
 - 6 Non repassable 60°C
 - 7 Non repassable intensif 60°C
 - 8 Non repassable 30°C
 - 9 Non repassable 30°C
 - 10 Fin
 - 11 Laine 30°C
 - 12 Laine lavable main 30°C
 - 13 Amidonnage
 - 14 Rinçage + Essorage supplémentaires
 - 15 Essorage supplémentaire
 - 16 Vidange supplémentaire

5. Activer "Touche ◊ Départ", le programme choisi est lancé.

6. La fin du programme est indiquée sur l'écran.

- Ouvrir la porte de chargement à la fin du programme en tirant la poignée de porte, enlever le linge

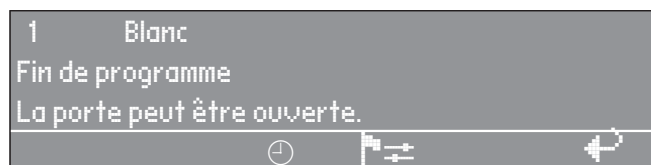

7. Si aucun autre programme de lavage n'est prévu :

- Laisser la porte de chargement ouverte
- Arrêter la machine avec la touche **0** "Arrêt".

France:

MIELE S.A.S.

93151 - Le Blanc-Mesnil CEDEX

9 av. Albert Einstein - Z.I. du Coudray

Tél. : 01 49 39 44 00 – Fax : 01 49 39 44 72

Accessoires et pièces détachées

Tél. : 0 892 68 70 35 (0,34 € TTC/mn)

E-Mail : email.pieces@miele.fr

Site Internet : <http://www.miele.fr>